

機車部綜合目錄

5995500573961 1



機車部綜合目錄

5995500573961 1

版權(著作權)聲明 本公司保留一切法律權利

INDEX



引擎保健潤滑油系列

- 1 福士機車用5861系列添加劑
- 2 機車用全合成機油 5W-50
- 2 機車用頂級機油4S 10W-40
- 3 機車用通用機油4S 15W-40
- 3 機車用多功能引擎機油 20W-50

引擎保健汽油添加劑

- 4 噴射系統清潔劑
- 4 汽油效能改善劑
- 5 高效能辛烷值提升劑
- 5 高效能濃縮代鉛劑
- 6 福士機油精
- 6 引擎機油暢通劑
- 7 機油止漏劑
- 7 機車用高效能齒輪油 85W-140

引擎保健水冷散熱保養

- 8 Bike 33%長效散熱水箱添加劑
- 8 散熱水箱添加劑系列
- 9 高效能水箱清潔調理劑
- 9 高效能濃縮微晶片水箱補漏劑

引擎保健進階保修系列

- 10 Bike噴嘴閥門清潔劑
- 10 Bike噴油嘴積碳清洗組
- 11 LBW400 機車噴射清潔劑
- 12 LBW150 機車噴射清潔工具組
- 12 汽缸床檢漏器組
- 13 水箱精光學測試計
- 13 煞車油測試筆-DOT4
- 14 Bike 噴油嘴保養套餐
- 14 燃油添加保養組
- 15 NEW 引擎養護組
- 15 Wurth Bike 5861輕盈養護組
- 16 BIKE壓力式手提煞車油更換機
- 17 廢氣清淨機

零件清潔系列

- 18 節氣門清潔劑
- 18 煞車盤清潔劑
- 18 化油器清潔劑
- 19 萬能零件去污劑+
- 19 強力濃縮清潔(金屬還原)劑
- 20 DOT 4煞車油
- 21 煞車油真空更換機
- 21 煞車分泵潤滑劑

- 22 煞車尖叫消除劑
- 22 AL-1100 耐高溫高壓潤滑劑
- 23 HT1400 耐高溫煞車來令保護劑
- 23 HT 耐高溫煞車來令保護劑

電路保養系列

- 24 電機接頭除濕復活劑
- 24 電路接點復活劑
- 24 電路接點清潔劑
- 24 電路接點保護亮光劑
- 24 電路接點抗氧化保護劑
- 25 電瓶樁頭保護劑
- 25 防水潤滑矽脂(白色)噴劑

輪胎系列

- 26 輪胎除蠟水
- 26 輪胎裝配劑

排氣管系列

- 27 排氣管接合膏
- 27 排氣管補漏膏

HHS 滲透潤滑系列

- 28 HHS2000滲透潤滑劑
- 28 HHS乾性潤滑劑
- 29 HHS長效潤滑油
- 29 HHS重負荷潤滑油

金屬清潔潤滑系列

- 30 ROST-OFF-PLUS特級除鏽劑
- 30 急凍式高效能除鏽劑
- 31 高效能除鏽劑
- 31 超潤2040
- 32 鎖頭噴劑
- 32 金屬切割用潤滑冷卻油
- 33 特級耐高溫潤滑油脂
- 33 特級耐高溫石墨黃油
- 34 WGF 130軸承高效潤滑油脂
- 34 裝配用潤滑劑
- 34 高效能乾性鍊條蠟
- 35 不鏽鋼保養油
- 35 不鏽鋼保養清潔劑
- 36 不鏽鋼材清潔劑
- 36 金屬表面復活劑

通用化學品

- 37 皮帶噴劑
- 37 銅800

- 38 抗靜電液晶清潔劑
- 38 金屬拋光膏
- 38 氣動工具保養油
- 39 QUICK FRESH SILVER
- 39 QUICK FRESH 空氣芬芳劑
- 40 蟲斑去除劑
- 40 泡沫式強效蟲斑去除劑

DOS 膠系列

- 41 通用型瞬間膠
- 41 特級瞬間膠
- 41 特級瞬間膠底劑0893 091用
- 42 螺絲固定膠(高強度)
- 42 螺絲固定膠(中強度)
- 43 管路密封膠
- 43 氣動液壓密封膠
- 44 軸承耐熱固定膠
- 44 軸承固定膠/高強度
- 44 引擎密封膠
- 45 金屬表面密封膠/不垂滴
- 45 金屬表面密封膠/綠色
- 45 金屬表面密封膠/橘色
- 46 免擠式超級耐高溫墊片膠
- 46 金屬填補膠(雙劑式)

機車美容保養

- 47 橡塑膠保護劑
- 47 塑料還原劑
- 48 長效型橡塑膠密封劑
- 48 擦拭型橡膠保養劑
- 49 W-Wax 皇爵棕櫚蠟
- 49 極光黑爵蠟
- 50 車身美容膏
- 50 極光潤澤蠟
- 51 福士極光釉
- 51 奈米潤澤亮光蠟
- 52 聚合物調理增豔劑
- 52 BMF 環保高效濃縮去污劑
- 53 加強型輪圈清潔劑
- 53 車身柏油去除劑
- 54 強效型輪胎亮光保養劑
- 54 強效型柏油去除劑
- 55 強效型鋁圈清潔劑
- 55 強效型泡沫活性洗車精
- 56 氣旋清潔槍
- 56 輪緣清潔刷

機車清潔保養工具

- 57 Microfil清潔布
- 57 微細活性清潔布
- 58 橡塑膠染色劑
- 58 專用清潔劑噴罐組
- 58 手壓噴罐
- 59 高密度洗車泡綿
- 59 超細柔拋光綿(黑色)
- 59 柔軟拋光綿(橘色)

機車防鏽保護

- 60 防腐蝕保護噴劑
- 60 車身防鏽保護蠟
- 61 車身油性防撞漆
- 61 鏽轉化劑

環境清潔系列

- 62 FI內部清潔劑
- 62 BMF環保高效濃縮去污劑

工安產品

- 63 全視野護目鏡
- 63 耐衝擊安全護目鏡
- 64 專業焊接手套(短版) "HEAT"
- 64 "Profi"專業技師手套
- 64 拋棄式手套 (黑色)
- 65 化學工業用耐酸鹼手套
- 65 "UNI-TOP"技師手套
- 65 Flexton PU黑色裝配用手套
- 66 豪華五抽工具車
- 66 C型工具系統工具車
- 67 WSAFE® 2000高壓管安全快速接頭

服務工具

- 68 數位胎壓錶
- 68 精準指針式胎壓表
- 68 輪胎胎紋深度規
- 69 捲盤高壓空氣管
- 69 捲盤高壓空氣管 DSA-S
- 70 機車專用防污坐墊
- 70 機車握把防污套
- 70 Bike 煞車卡鉗防護套裝
- 71 廢油盆
- 71 風槍 (2 WAY)
- 71 複合材質握把切割刀
- 71 替換刀片

鑽頭組合

- 72 HSS 高速鋼鑽頭組
- 72 HSCO 高速鋼鑽頭組
- 73 HSCO 含鈷麻花鑽頭組
- 73 特級鍍鈷鑽頭組

其他商品

- 74 洗手膏
- 74 Würth 經典香氛護手乳
- 75 塑膠鏟刀組
- 75 內裝飾件拆卸工具組12件組
- 75 耐扯紙巾

電線端子類

- 76 剝線/剪線兩用鉗
- 76 端子鉗 Qi60
- 77 ZEBRA 車用電線系列
- 78 電工用絕緣膠帶
- 79 防水型端子連接座
- 80 裸端子系列(一)
- 81 裸端子系列(二)
- 82 絕緣端子系列
- 83 熱縮焊錫防水連接套管
- 83 瓦斯烙鐵槍
- 84 熱縮管系列

五金材料

- 85 ATO插片式保險絲系列
- 85 MINI插片式保險絲系列
- 85 插片式保險絲盒
- 86 線束機
- 86 線束帶
- 87 布面編織油管
- 87 特殊耐高溫油管
- 88 三層高壓油管
- 88 彈性透明管
- 89 真空管系列
- 89 機車用燈泡系列
- 90 管夾系列
- 91 O型環系列
- 92 密封墊圈規格表
- 93 密封墊圈材料盒系列

ORSY

- 94 物料空盒系列
- 95 透明上蓋物料空盒系列
- 96 物料盒收納櫃 五格型

- 96 物料盒網格泡棉內墊
- 97 制動墊片安全螺絲材料盒
- 97 AW DRIVE安全螺絲材料盒
- 98 機車專用保險絲材料盒
- 98 機車引擎用O型環材料盒
- 98 YAMAHA車系用O型環材料盒
- 98 機油更換耗材材料盒
- 98 機車專用裸端子材料盒

電動工具

- 99 1/2" 充電式電動衝擊扳手
- 99 18V充電式衝擊扳手
- 100 S10 充電式電動螺絲起子
- 101 3/8" 電動衝擊扳手

氣動工具

- 102 1/2"氣動衝擊扳手
- 103 1/2" 輕量型氣動扳手
- 103 氣動棘輪接頭可變套筒起子
- 104 1/2" 氣動棘輪扳手
- 104 1/4" 氣動棘輪扳手
- 105 氣動研磨機

手工具

- 106 ZEBRA 3-K螺絲起子
- 106 ZEBRA 3K起子組
- 106 防滑強力起子組
- 107 防滑T型六角套筒起子
- 108 數位棘輪扭力扳手
- 108 T型套筒扳手
- 108 數位游標卡尺
- 109 1/4" 防塵棘輪扳手套筒組
- 109 1/2" 套筒棘輪扳手
- 109 1/2" 六角長套筒
- 110 3/8"公制長六角套筒組
- 111 梅花板手組
- 111 開口油管扳手組
- 112 ZEBRA 尖嘴鉗
- 112 ZEBRA 斜口鉗
- 113 1/2" 六角套筒
- 113 3/8" 六角套筒

牙套工具

- 114 TIME-SERT 牙套工具系列(一)
- 115 TIME-SERT 牙套工具系列(二)

WÜRTH 福士機車用5861系列添加劑

使用福士5861系列專業添加劑可延伸引擎的使用壽命優化性能，並降低燃油消耗

汽油效能改善劑 **Art. No.5861101150/050**
Petrol Performance Improver

噴射系統清潔劑 **Art. No.5861111150/050**
Petrol Injection System Cleaner

高效能辛烷值提升劑 **Art. No.5861103300**
Petrol Additive Octane Booster

高效能濃縮代鉛劑 **Art. No.5861102250**
Petrol Lead Substitute

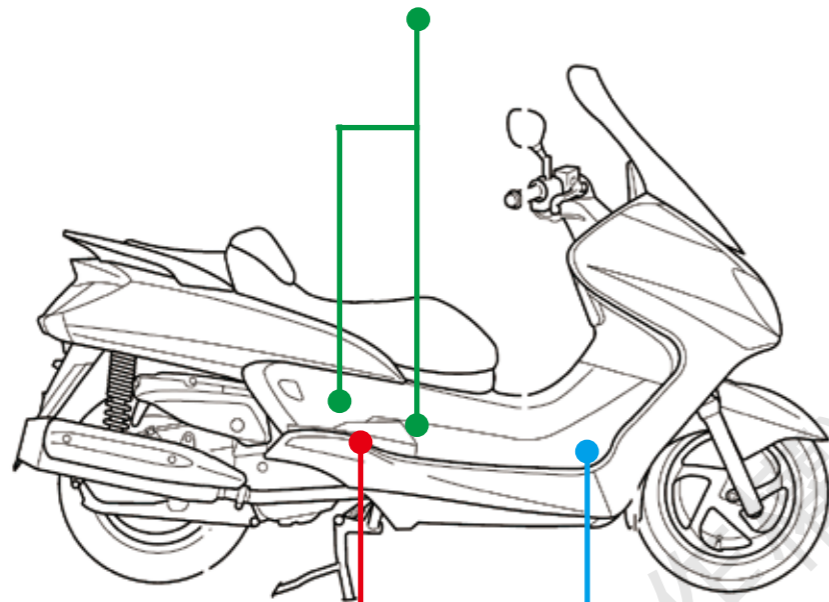

高效能水箱清潔調理劑
Art. No.5861510250
Radiator Cleaner And Conditioner

高效能濃縮微晶片
 水箱補漏劑
Art. No.5861500150
Radiator Seal HP

福士機油精
Art. No.5861300050
Engine Oil Performance Improver

引擎機油暢通劑
Art. No.5861312100
Engine Flush & Cleaner

機車用全合成機油 5W-50

適用於所有四行程引擎機車，具觸媒轉化器、乾或濕式離合器機種

機車用全合成機油 5W-50
 全合成基礎油，高效能添加劑消泡性傑出，潤滑附著力優良

符合下列規範
 API SM/CF
 JASO MA2



容量	料號	包裝量
1000ml	0897506501	1/12

黏度指數 Viscosity Index	比重 kg/m ³	黏度		閃火點 °C	流動點 °C
		@100°C mm ² /s	@40°C mm ² /s		
179	859	19.15	121.33	233	-40

機車用頂級機油4S 10W-40

適用於所有四行程引擎機車，具觸媒轉化器、乾或濕式離合器機種

機車用超級機油 4S 10W-40
 最新合成科技精煉基礎油消泡性佳，潤滑附著力優良

符合下列規範
 API SM/CF
 JASO MA2



容量	料號	包裝量
1000ml	0897701041	1/12

黏度指數 Viscosity Index	比重 kg/m ³	黏度		閃火點 °C	流動點 °C
		@100°C mm ² /s	@40°C mm ² /s		
159	865	14.7	97	224	-36

機車用通用機油4S 15W-40



容量	料號	包裝量
1000ml	0897715401	1/12

黏度指數 Viscosity Index	比重 kg/m³	黏度		閃火點 °C	流動點 °C
		@100°C mm²/s	@40°C mm²/s		
150	855	13.7	93	242	-33

適用於所有四行程引擎機車，具觸媒轉化器、乾或濕式離合器機種

機車用通用機油 4S 15W-40

最新合成科技精煉基礎油消泡性佳，潤滑附著力優良

符合下列規範

API SM/CF
JASO MA2

機車用多功能引擎機油 20W-50 0.8L



容量	料號	包裝量
800ml	9500005672	1/20

技術資料：

黏度等級	20W-50
黏度@40°C (ASTM D 7042-04)	869 kg/m³
黏度@100°C (ASTM D 7042-04)	153.13 mm²/s
黏度指數 (DIN ISO 2909)	18.28 mm²/s
密度@15°C (DIN 51757)	133
流動點 (DIN ISO 3016)	-26°C
閃火點 (DIN ISO 2719)	241°C

適用於所有四行程引擎機車，具備觸媒轉化器、乾濕式離合器車種

- 優異引擎清潔性與卓越抗磨損效能
- 預防引擎積碳
- 低機油消耗
- 優異引擎機件清潔效果

符合下列規範

API SJ/CF
JASO MB

機車用多功能引擎機油 20W-50 JASO MA / API SL



容量	料號	包裝量
1000ml	0897 520 501	1/20

技術資料：

黏度等級	20W-50
黏度@40°C (ASTM D 7042-04)	873.1 kg/m³
黏度@100°C (ASTM D 7042-04)	159.36 mm²/s
黏度指數 (DIN ISO 2909)	18.35 mm²/s
密度@15°C (DIN 51757)	134
流動點 (DIN ISO 3016)	-36°C
閃火點 (DIN ISO 2719)	235°C

適用於所有四行程引擎機車，具備觸媒轉化器、乾濕式離合器車種

- 高度精煉基礎油與先進添加劑配方
- 卓越抗磨損效能
- 高度抗氧化穩定性能，有效中和引擎燃燒產生的腐蝕酸性物質
- 滿足多數車輛製造商的標準需求
- 低機油消耗
- 優異引擎機件清潔效果
- 適用於遭遇高機油消耗或引擎油壓降低車輛的理想引擎潤滑油選擇

符合下列規範

API SL/CF
JASO MA

噴射系統清潔劑



特性：

清潔燃燒室內汽門與噴油嘴所形成的雜質積垢與油泥樹脂，本產品能中和噴射系統中的有害酸性沉澱物質，並保護噴射系統

使用方法：

將本劑添加至油箱。

- 50ml理想添加量為一瓶添加於6公升汽油內。
- 150ml理想添加量為一瓶添加於25-30公升汽油內，也可於每次保養後添加
- 適用所有化油器和噴射引擎，含(或不)觸媒轉化器之汽油引擎皆可適用
- 適用於機車與專業用途

噴射系統專用的特殊清潔劑

- 結合並中和酸性物質
— 防腐蝕保護
- 清潔效果
— 清除汽門及噴油嘴細小範圍殘留的油膠與漆狀沉積物
— 確保噴油嘴可精確控制噴油量
— 可得益於精確調控的噴油嘴霧化效果，減少燃油消耗

容量	料號	包裝量
150ml	5861111150	1/12
50ml	5861111050	1/50

汽油效能改善劑



特性：

清潔燃油管路、汽油泵浦、化油器、汽門、汽門座、噴油嘴及油箱內的油泥與膠酯。亦可去除燃油氧化物並預防油箱內產生水氣(E10生質燃油具有吸濕特性)

使用方法：

將本劑添加至油箱。

- 50ml理想添加量為一瓶添加於6公升汽油內。
- 150ml理想添加量為一瓶添加於35-40公升汽油內。本劑將自行混合，多餘的劑量並不會造成引擎損害。建議每1000公里添加一瓶

適用於含或不含觸媒轉化器之機車汽油引擎

- 有效清潔燃油系統
— 可得益於精確的燃油配方調理
— 減少燃油消耗
- 適用於E10生質燃油
— 可預防油箱內產生水氣
— 防止腐蝕
— 可去除燃油系統的氧化沉積物
- 最佳化燃燒效果
— 有效減少有毒廢氣的生成可以去除氧化殘留物質

容量	料號	包裝量
150ml	5861101150	1/12
50ml	5861101050	1/50



高效能辛烷值提升劑



特性：

- 可提升原有燃料辛烷值3-8 (取決於原有燃料品質)
- 預防汽門座磨損、防止引擎爆震、敲缸與延遲點火

使用方法：

可直接將辛烷值提升劑添加至油箱

- 300ml的高效能辛烷值提升劑約可對應50-60公升的汽油

容量	料號	包裝量
300 ml	5861103300	1/12

適用於提升低辛烷值的汽油燃料

- 預防引擎磨損
- 提升車輛性能表現
- 清潔燃燒室
- 提升汽油燃料辛烷值
- 減少排放有害廢氣

福士機油精



使用方法：

- 50ml可搭配一公升引擎機油。機油精理想添加比例為機油量的10%，並請依據機油量斟酌使用。
- 儲放於孩童不易拿取處，避免接觸皮膚及眼睛，並確保遠離火源。

容量	料號	包裝量
50 ml	5861300050	1/50

保護所有型式的機車汽油引擎

- 延長引擎的使用壽命
- 保護並防止汽門毀損漏氣
- 活化已黏塞的活塞環
- 清潔因油泥而阻塞的油道
- 中和引擎內酸性物質
- 補充機油磨耗的有效成份
 - 磨擦阻力微細化，適用一般汽油及生質燃料引擎。
 - 符合最新API引擎機油標準

注意：
不適用於濕式離合器型式車款

高效能濃縮代鉛劑



特性：

防止爆震導致汽門變形，預防引擎爆震和延遲點火。延長汽門座、排氣閥門和整個供油系統的使用壽命

使用方法：

適用於汽門座未進行硬化處理的引擎 (小客車、舊型車款、割草機、船用引擎、固定式引擎)可自行混合加入油箱中

- 一瓶250ml高效能濃縮代鉛劑可添加對應250公升的汽油

容量	料號	包裝量
300 ml	5861102250	1/12

適用於汽門座未進行硬化處理的引擎

- 有機鈉化合物
 - 可在汽門和汽門座上形成防護層
- 無重金屬配方
 - 適用於含觸媒轉化器車種

引擎機油暢通劑



特性：

溫和且有效地清潔受油泥阻塞的引擎內部、活塞環與機油潤滑系統，引擎清洗後能促使新機油發揮效能。且不傷墊片和油封，適用於汽油引擎。減少廢氣排放量，回復原有動力，與觸媒轉化器相容。

使用方法：

適用於所有礦物與合成機油。一瓶100ml的引擎機油暢通劑可用於1-1.5公升的機油。在暖車狀態下加入引擎機油暢通劑，讓其怠速運轉至少10分鐘，然後立即更換機油。

容量	料號	包裝量
100 ml	5861312100	1/12

適用於所有類型機車汽油引擎

- 清潔引擎
- 提升引擎效能
- 降低廢氣排放
- 簡單易用

注意：
不適用於與機油共同潤滑油路的濕式離合器型式車款

機油止漏劑



適用範圍：

適用於所有的汽油、柴油及液化天然氣引擎，亦可用於渦輪增壓引擎。
可溶於礦物油及合成油。
• 一瓶機油止漏劑可適用於3-7公升之引擎機油。

容量	料號	包裝量
300 ml	08935115	1/24

適用於所有類型機車汽油引擎

- 防止機油經橡膠油封處漏油
- 防止及減少機油的消耗
- 預防及減少藍煙的排放
- 提升引擎的壓縮比
- 可改善增加機油的黏度
- 降低引擎噪音
- 減少廢氣排放
- 延長引擎使用壽命
- 預防昂貴的引擎修護費用

機車用高效能齒輪油 85W-140



- 高黏度
- 耐高壓
- 具防止形成泡沫、抗腐蝕防鏽特性
- 具操作穩定性
- 符合API GL-5規範

容量	料號	包裝量
120 ml	0897585140	1/48

適用範圍：

齒輪箱、輪軸、傳動箱、高承載的齒輪
適用於需要符合MIL-L-2105D或API GL-5規範的齒輪

Bike長效散熱水箱添加劑 33%



特性：

- 透過兩種有機酸的互相結合，延長引擎使用壽命。
- 提升熱傳導效果。
- 可有效使節溫器、水箱、水泵延長使用壽命。
- 不含矽酸鹽及磷酸鹽，改善硬水中的化學穩定性。
- 節省保養時間和操作成本。
- 使用羧基添加劑的環境友善產品。

使用方法：

請按照原廠技術手冊規範使用。
• 建議每兩年或2萬公里更換一次。



規格	容量	料號	包裝量
33%	1公升	9500004925	1/12

絕佳長效抗凍、防腐蝕保護及提升散熱效能

- 不含亞硝酸-胺-磷酸鹽
— 適用鑄鐵、全鋁合金或兩種金屬組合而成的機車引擎，以及鋁或銅合金材質的液體冷卻系統中。特別適用於新世代的高科技機車引擎，強化鋁材保護。
— 不同規格之長效散熱水箱添加劑建議不可混合使用。
- 基礎於乙醚乙二醇的配方
— 免去抗凍、抗沸以及抗腐蝕的相關維修。
— 長效散熱水箱添加劑使用低耗損抗腐蝕劑延長引擎使用壽命。

散熱水箱添加劑系列



適用於各類車種

- 可防止冷卻液過熱
- 保護水箱，防止水箱生鏽
- 可保護引擎本體防腐蝕
- 不傷橡膠密封圈
- 汽、柴油引擎水箱均適用
- 改善車輛性能

規格	容量	料號	包裝量
33%	1加侖	0892332331	1/6
50%	1加侖	0892332501	1/6
100%	1公升	089233211	1/12
100%	2公升	089233212	1/6

注意：
避免誤食，不可濺入食物中，請放置於兒童無法取得處。

使用方法：

1. 打開水箱前，必須先確認引擎是處於冷卻狀態。為達最佳效果，在添加本劑前，請先使用清水和5861510250高效能水箱清潔調理劑清洗水箱。
2. 請直接將本液加入水箱中，每兩萬公里或一年更換(或參考車輛原廠保養手冊)定期檢查水箱內冷卻液的消耗情形，必要時使用本劑加滿。

高效能水箱清潔調理劑



適用範圍：

清除冷卻循環系統管路中的沉積物及引擎維修時對冷卻系統所產生的汙染物，去除汽缸蓋損壞時所導致的油汙殘留物。每次更換冷卻液前添加本劑清洗，以預防冷卻循環系統管路阻塞。

使用方法：

- 將高效能水箱清潔調理劑加入冷卻系統中，待節溫器開啟讓引擎運轉約30分鐘後，以清水徹底清洗管路內溶解的沉積物。
- 清洗時不需拆卸節溫器。
- 使用後建議更換被油汙滲透的零件，例如副水箱和水管，並檢查有無洩漏10公升的冷卻液添加一瓶250ml的高效能水箱清潔調理劑。

容量	料號	包裝量
250ml	5861510250	1/12

適用於所有液態冷卻引擎循環系統

- 清除冷卻循環系統內的腐蝕物與油泥堆積物
 - 一確保冷卻循環系統最佳工作效率
- 可中和石灰殘留物
 - 一保護新添加的冷卻液不受殘留水垢汙染
- 可與冷卻液相容
- 鹼性值範圍9-11
 - 一相容性佳不傷冷卻循環系統的金屬、塑膠和橡膠材質

Bike 噴嘴閥門清潔劑



適用範圍：

清潔四行程機車引擎的汽門、汽門座、燃燒室、髒汙的化油器與阻塞的噴油嘴。

使用方法：

將整瓶倒入清洗機內清潔噴油嘴，或直接注入油箱內使用(油箱的油量請餘留少許)，並發動引擎連續運轉。

每台機車使用劑量 1 瓶 / 次

容量	料號	包裝量
250ml	0893100525	24/1

用於清除汽門、活塞環、化油器和堵塞的噴射油嘴

- 有效清潔四行程機車引擎的汽門、汽門座、燃燒室、髒汙的化油器與阻塞的噴油嘴。
- 避免燃油系統腐蝕，可立即消除引擎在怠速運轉時的熄火問題，提升燃燒效率。
- 減少燃油消耗，降低排放廢氣中的有毒物質。

高效能濃縮微晶片水箱補漏劑



適用範圍：

用於修補汽缸床墊片和水管連接處微小滲漏。最大可修補至0.1mm，修補汽缸床墊片與密封墊圈滲漏。防止引擎因冷卻液洩漏蒸發引起的損壞。

使用方法：

- 引擎在暖車狀態下，將高效能濃縮微晶片水箱補漏劑加入冷卻系統中。只有在冷卻液會通過副水箱時，才能將本劑由副水箱添加。將引擎發動至少10分鐘，待節溫器開啟冷卻循環釋放熱量止。將引擎熄火，再次檢查冷卻液面高度，如需要可補充冷卻液。
- 10公升的冷卻液，可添加一瓶高效能濃縮微晶片補漏劑。

容量	料號	包裝量
150ml	5861500150	1/12

高效能冷卻系統防護，適用於所有具備橫流式冷卻系統的現代車輛

- 最大可修補0.1mm的洩漏
- 不會阻塞冷卻系統迴路的污物過濾器
 - 一每次冷卻液更換，可同時添加作為預防治療
- 超合成微細晶片，形成冷卻系統止漏密封效果

Bike 噴油嘴積碳清洗組



適用範圍：

噴油嘴積碳、噴油嘴沉積阻塞物、汽門積碳、燃燒室積碳。

組合內容

品名	料號	包裝量
連接管	9500004889	1
山葉接頭	9500004893	
光陽接頭	9500004890	
BWS接頭	9500004891	
重機用接頭	9500004892	

料號：9500005432

包裝量：1

適用於噴射供油機車引擎

適用於下列引擎問題

- 引擎嚴重耗油及無力
- 改善廢氣排放
- 嚴重積碳造成的爆震
- 壓縮比不足造成的怠速不穩

注意：

- 清潔完畢的車輛產生怠速不穩的情況，係由清潔後汽門產生間隙，屬於正常情況。請調整汽門間隙即可恢復車輛原本的状态。
- 清潔完畢的車輛建議更換機油和火星塞，讓車輛恢復該有的引擎性能與狀態。

LBW400 機車噴射清潔劑



注意：

- 單瓶劑量適用於單顆引擎一次清潔作業使用
- 僅限於良好通風處作業，並注意對於使用易燃液體採取必要措施

容量	料號	包裝量
150ml	5861500150	1/12

LBW400 清潔劑可清除所有來自進氣系統帶入的油汙、膏酯與積碳殘留物

優化引擎效能
減少燃油消耗
改善廢氣排放

- 由於清潔劑透過機車本身的噴射系統進行清潔作業，可直接使引擎內部的相關零組件受益。
- 清潔進汽門有助於引擎急速平穩運作並持續穩定產出馬力與扭力
- 清潔過的噴油嘴有助於經濟有效率地傳輸動力
- 為車主帶來更優異的燃油經濟性與更多的可用動力
- 維修技師能夠透過LBW400清潔系統立即改善問題，更有效節省維修工時

相關產品：

LBW400
機車噴射清潔工具組
料號：**0702 077 000**

LBW150 機車噴射清潔工具組



料號：**0702 077 000**
包裝量：**1**

相關清潔組配件

品名	料號	包裝量
光陽接頭	9500 004 890	1
BWS接頭	9500 004 891	
重機用接頭	9500 004 892	
山葉接頭	9500 004 893	

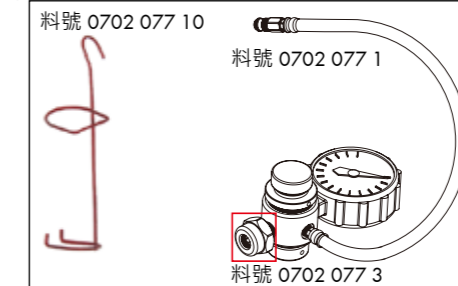

清潔機車燃油與進氣歧管、進汽門與燃燒室，確保引擎高效且經濟的運轉

- 容易操作的解決方案
- 使用單獨的壓力霧化噴罐作為燃料來源
- 未經汽油稀釋的濃縮配方

使用方法：

- 選擇合適的接頭將軟管連接到車輛噴射系統的入油管，將LBW400清潔劑壓力罐螺紋接頭連接至調壓閥，依車輛的需求調整燃油壓力。
- 發動並讓引擎持續運轉，直到清潔劑的內容物消耗殆盡為止。

汽缸床檢漏器組



適用範圍：

引擎過熱，懷疑有洩漏產生，壓力測試(1bar)無法判定結果。

注意：

本汽缸床檢漏器組不可吸入冷卻液

可早期偵測介於燃燒室與冷卻系統的洩漏

- 適用於所有車種的水箱口和副水箱
- 僅需幾分鐘便可偵測洩漏，不須移除任何零件
- 適用於舊車的檢測
- 高燃燒壓力下(高於**30bar**)才會產生的極小裂縫也可準確被偵測到
- 可檢測出高溫偶發的洩漏
- 理想的輔助壓力測試(最大至**1bar**)
- 檢漏器藥水無傷害性、不含酸性
- 無廢棄物處理的困擾
- 不危害環境

品名	料號	包裝量
汽缸床檢漏器組	0893964101	1
汽缸床檢漏器藥水500ml	0893202	

水箱精光學測試計



使用方法：

- 首先使用附件吸管吸取待測試的液體並少量的滴在測量器的玻璃上。
- 將蓋子蓋上後，從視窗觀察被測試的液體濃度。
- 使用完畢後，請用清水沖洗玻璃表面，並擦拭乾淨即可。

配件：

- 光學測試計 x 1支
- 玻璃擦拭布 x 1條
- 吸管 x 2支

品名	料號	包裝量
水箱精光學測試計	9500006332	1

可用於檢查水箱精濃度比重及電瓶液比重

- 採用光學感應方式，可以準確的測量出正確數值
- 操作簡單，方便使用
- 可按照使用者的視力調整光圈及焦距

注意：

請不要任意旋轉調整螺絲，儀器出廠前已經校正確認防止儀器摔落
使用完畢後，請立即存放於收納盒，避免陽光直接照射

Bike 噴油嘴保養套餐



Bike 噴油嘴保養套餐

料號：5874501901

組合內容

品名	料號	包裝量
機車用頂級機油4S 10W-40 1公升裝	0897701041	1
機車用高效能齒輪油85W-140120c.c.	0897585140	
BIKE 噴嘴閥門清潔劑	0893100525	
福士機油精 50ml	5861300050	

最佳噴射機車效能回復解決方案

機車用超級機油 10W-40

- 適合全年全天候使用，消泡性、保護性極佳，雙認證JASO MA2、API SM/CF，適用於乾、濕式離合器車種

機車用高效能齒輪油

- 高黏度、耐高壓、抗腐蝕
- 防止形成泡沫，具防鏽特性

Bike 系統清潔劑

- 清除汽門、活塞環、清除化油器和堵塞的噴射油嘴，避免油路系統鏽蝕破壞，排除引擎空轉不順的現象，提升引擎燃燒效能、減少燃油消耗，降低有毒廢氣排放，更環保
- 建議搭配Bike系統清潔組(T500 6)一併使用更能見效

福士機油精

保護所有形式的機車汽油引擎、保護並防止汽門毀損漏氣、活化已黏塞的活塞環、清潔因油泥阻塞的油道

煞車油測試筆-DOT4



操作方式：

請先按壓後端按鈕，待綠燈亮起後再將測試筆探頭放入煞車油中進行測量，藉由五個LED來辨識煞車油含水量，藉此判斷是否需要更換煞車油

燈號說明：

- ：無含水
- ：< 1% 含水量
- ：< 2% 含水量
- ：約3%含水量，煞車油可以更換
- ：4%含水量以上，一定需要更換

12秒無任何操作即會自動關機

工作環境：

測量煞車油溫度：25°C-32°C
工作溫度：0°C-50°C
濕度：0-85%

品名	料號	包裝量
煞車油測試筆-DOT4	071553222	1

快速簡易測量 DOT4 煞車油品質

- 符合德國萊茵TÜV安全認證 (EN 61010)
- 堅固耐用且具保護性的專業筆蓋
- 小型且便利，易於隨時使用
- 使用AAA電池，方便更換
- 可用於汽車、卡車、機車及工作室維修保養使用

注意：

- 每次使用完該產品時請清洗探頭，確保下次測量正確
- 煞車油容易吸收空氣中的水分，請勿將煞車油暴露在空氣中過長的時間

燃油添加保養組



燃油添加保養組

料號：5874501990

組合內容

品名	料號	包裝量
機車用合成機油 5W-50 1公升裝	0897506501	1
汽油效能改善劑 50ml	5861101050	
噴射系統清潔劑 50ml	5861111050	
福士機油精 50ml	5861300050	

適用於所有四行程型式機車引擎

5W-50 機車用全合成機油

- 全合成基礎油配方
- 消泡性佳、潤滑附著力優良
- 符合規範：API SM/CF JASO MA2

噴射系統清潔劑

- 結合並中和酸性物質、清除油膠及漆狀沉積物、減少燃油消耗

汽油效能改善劑

- 有效清潔燃油系統
- 防止腐蝕、預防油箱內產生水氣
- 最佳化燃燒效果

福士機油精

- 保護所有形式的機車汽油引擎
- 保護並防止汽門毀損漏氣
- 活化已黏塞的活塞環
- 清潔因油泥阻塞的油道

NEW 引擎養護組



NEW 引擎養護組

料號：5874501903

組合內容

品名	料號	包裝量
機車用合成機油 20W-50 1公升裝	0897520501	1
機車用高效能齒輪油 85W-140 120c.c.	0897585140	
引擎機油暢通劑 100ml	5861312100	
福士機油精 50ml	5861300050	

完整的機車定保更換組合

20W-50 多功能引擎機油

- 適用於四行程機車引擎
- 優異的清潔性和卓越的抗磨損性
- 預防引擎積碳
- 低機油消耗
- 符合規範：API SJ/CF JASO MB

機車用高效能齒輪油

- 高黏度、耐高壓、抗腐蝕
- 防止形成泡沫、具防鏽特性

引擎機油暢通劑

- 清潔引擎內部機件、釋放引擎完整動能、優化廢氣排放效果、方便易用

福士機油精

- 保護所有形式的機車汽油引擎
- 保護並防止汽門毀損漏氣
- 活化已黏塞的活塞環
- 清潔因油泥阻塞的油道

BIKE 壓力式手提煞車油更換機



料號：0714 556 25

包裝量：1 台

技術資料

尺寸(長x寬x高)	300x200x300mm
適用油品	非礦物油基底之煞車油
輸出壓力	2 bar (不可調整)
適用電壓	230 V
淨重	6kg
電源線總長	450 cm
注油管總長	350cm
自動停止機制	油罐油量剩餘0.2L 時啟動
ABS 系統是否適用	是

適合具備或不具備 ABS 防鎖死煞車系統機車使用

本機器透過往復式幫浦，以固定穩壓 (2 bar) 將新煞車油自油罐中注入機車的煞車油總泵內

- 適用於最大容量5L的煞車油油罐，更換方便且無須擔心注油管接觸水氣
- 油罐剩餘油量低於0.2L 時自動關閉，避免吸入水氣
- 關機後閥門轉回壓，避免拔除轉接頭時煞車油噴濺
- 適用於機車保修行業使用也可做為其它係數煞車油專用機

優質的表面粉末塗層

- 抗蝕耐鏽，可防煞車油侵蝕

配件 (盒裝標準附屬)

- 油桶轉接錐形橡膠頭x3
- E-20歐系 車用轉接頭x1

Wurth Bike 5861 輕盈養護組



Wurth Bike 5861 輕盈養護組

料號：1964 586 100

組合內容

品名	料號	包裝量
汽油效能改善劑	5861101050	1
噴射系統清潔劑	5861111050	
福士機油精	5861300050	

集合二輪日常保修必備，一次補齊二輪專用養護添加劑，輕巧包裝，美觀大方、輕巧易於擺設與收納

汽油效能改善劑

- 有效清潔燃油系統
- 防止腐蝕、預防油箱內產生水氣
- 最佳化燃燒效果

噴射系統清潔劑

- 結合並中和酸性物質、清除油膠及漆狀沉積物、減少燃油消耗

福士機油精

- 保護所有形式的機車汽油引擎
- 保護並防止汽門毀損漏氣
- 活化已黏塞的活塞環
- 清潔因油泥阻塞的油道

選購零配件—注油上蓋

圖片	料號	廠牌	型號	圖片	料號	型號
	1714 556 961	Yamaha	R3 / MT-03 / XMAX300 BW' S125 / 勁戰125		0714 556 959	KYMCO AK550
		HONDA	MSX125 / PGO JBUBU125			
		SYM	GTS300 / VEGA125			
	1714 556 958	Yamaha	S-MAX155 / Force155		0714 556 985	KYMCO K-XCT/DT350
	1714 556 974	Yamaha	TMAX530 / TMAX500		0714 556 971	Yamaha MT07/09/10
	1714 556 955	KYMCO	G5125/150		0714 556 949	VESPA Series
		SYM	JET-S125 / FIGHTER 6th			
		SUZUKI	GSX-R150 / GSX-S150			
	1714 556 954	KYMCO	RacingS125/150 G6125/150 / G-Dink300		0714 556 906	Independent Master Cylinder
		SYM	RV180 EURO			

廢氣清淨機



多樣化口徑設計，適用於各類形式排氣管



組合內容

廢氣清淨機	9500005713961 1
廢氣連接頭 內徑：14mm	9500005707990 1
廢氣連接頭 內徑：17.5mm	9500005708990 1
廢氣連接頭 內徑：20.3mm	9500005709990 1
廢氣連接頭 內徑：25.65mm	9500005710990 1
廢氣連接頭 內徑：29.35mm	9500005711990 1
廢氣管	9500005712990 1
過濾粒子(含過濾墊)	9500005714990 1

包裝量：1

消除機車運轉時排放的廢氣與異味

- 適用性廣泛
— 配有適合各類型排氣管口徑的連接頭。
- 特殊過濾粒子有效排除廢氣排放所產生的異味。
- 定時過濾功能，有效節能。
- 高效能過濾墊，有效過濾雜質氣味。
- 耐高溫材質的連接管與廢氣管。
- 高品質合金外殼，完全密封設計，避免廢氣外洩。

節氣門清潔劑



使用方法：

- 將進氣導管由節氣門本體移開，如果需要，請將噴管裝於噴頭上。關閉點火裝置後，將本劑大量的噴入節氣門。打開節氣門的節流閥，使用外接噴管清潔引擎面的節流閥。
- 本清潔劑將會溶解殘餘物及沉澱物。如果需要，可以使用乾淨的布將沉澱物擦去。節氣門清潔劑也可用於拆卸下來的進氣系統零件。

適用多點式與單點式電腦噴射引擎系統

- 強力的配方能快速安全地清除在冷機啟動裝置、空氣流量錶、電位計及其它零件的膠質、漆類殘留物。
- 有效提昇引擎效能、減少啟動及燃料的耗損。
- 特殊360°閥門設計，無論何種角度皆可輕鬆噴灑使用。

容量	料號	包裝量
500ml	0893510500	1/24

煞車盤清潔劑



適用範圍：

用於快速去除煞車來令片與蹄片、引擎與變速箱上的油汙 / 油脂殘留、油煙與煞車粉塵等等。

注意：

- 請勿噴灑於發燙的零件上。
- 使用於橡膠、塑膠部分與塗漆表面之前，請先於不明顯處先測試是否相容

用於保養與維修工作之清潔與去除油汙

- 快速噴灑即可產生極佳的清潔效果
- 快速、有效率的去油煙、油汙、煞車粉塵與油脂殘留物使用後不殘留
- 對塗漆、塑膠、密封與橡膠材質相容性高
- 不含丙酮、有機鹵素與矽樹脂

規格	容量	料號	包裝量
罐裝	500ml	089010810	1/24
桶裝	5L	0890108715	1
桶裝	20L	0890108716	1

化油器清潔劑



使用方法：

引擎關閉狀況下拆除進氣氣管，發動引擎至暖車狀態。將本產品充分搖勻後噴灑至化油器內的髒汙處，並以間歇方式噴洗，直到所有髒汙被清除為止。

清洗中如有必要請將引擎提速，以避免引擎因吸入大量清潔劑與髒汙的混合物導致熄火。

注意：

- 請將本產品儲藏於通風涼爽處，並避免接觸明火或炙熱表面。
- 使用於橡膠、塑膠部分與塗漆表面之前，請先於不明顯處先測試是否相容。

- 提升燃油空燃比
— 有效減少燃油消耗
- 使引擎運轉順暢
— 恢復引擎輸出動力
- 特殊焦油崩解配方，可達最佳清潔效果
— 優化化油器效能
— 可去除節氣門上的頑垢油焦，提升進氣效率
— 可快速高效清除節氣門沉積的積碳
— 對於嚴重積碳及焦油沉積的化油器，有極佳清潔效能

容量	料號	包裝量
500ml	0893100535	1/24

萬能零件去污劑+ (無異丙醇配方)



適用範圍：

- 可用於零件、機件、機器上清潔工作。
- 可清潔鏈條、煞車盤、煞車蹄片、軸瓦上之油漬、污物等。
- 在塗抹黏著劑以及密封材料之前，可用來預先清除金屬、玻璃、瓷器等材料的表面污垢。
- 本劑亦適用於去除布料污垢-使用前請先於布料不易看見之處噴灑，確定不致使布料退色，始可使用。

注意：

- 請勿噴灑於熱的物件上。
- 噴灑前，請檢查橡膠與塑膠部份之適應性，以防止任何傷害性。
- 若使用在電路機板或相關產品上，請於不明顯處做產品適性測試。

容量	料號	包裝量
500ml	0890117	1/24

可有效迅速消除零件上的任何油漬污垢

- 快速清潔油漬、污物及磨擦材粉塵。
- 清潔容易，不殘留。
- 無異丙醇配方
- 減少對人體的危害
- 不含AOX 與 矽樹脂

強力濃縮清潔(金屬還原)劑



適用範圍：

建築用車輛、水泥/石灰攪拌車、不銹鋼/鋁製結構油罐車、橡膠、帆布與金屬部分、不銹鋼油槽與保險桿。

使用方法：

請以1公尺的距離將強力濃縮清潔劑噴灑於車身底盤與車體上。理想的稀釋比例為1:30到1:10。依據髒污程度，工作時間最久約5分鐘。以1公尺的距離使用高壓沖洗機以充足的熱水沖洗車輛。

規格	容量	料號	包裝量
桶裝	5L	0893037005	1
桶裝	20L	0893037020	1
液體龍頭(20L桶用)		089130203	1

酸性濃縮清潔劑

用於去除車輛的頑固污垢

- 酸性濃縮清潔劑
 - 適用於去除車輛的頑固污垢(例如：油脂、油污、氧化殘留物、水泥與石灰沉積物...等等)，視髒污程度調整混合比例，用量節省。
- 符合環境標準**B5105**，可快速分離不含AOX，省水。
- 清洗力強，工作時間短(最多5分)節省清洗時間，車輛不必久留
- 不含矽樹脂清洗後不留斑紋
- pH值：1.5

注意：
必須自然風乾，請勿使用於玻璃表面與窗戶。

煞車油系列



技術資料

- DOT4高級煞車油 乾沸點：260°C+
濕沸點：165°C+
- DOT4+高級煞車油 乾沸點：270°C+
濕沸點：180°C+

規格	容量	料號	包裝量
DOT4	1L	089200901	1/12
DOT4+	1L	0892009021	1/12
DOT4+	5L	08920098	1

注意：

- 煞車油必須依據製造商說明內容作更換
- 在任何情況下都不能將煞車油與自動變速箱油或礦物油混合在一起
- 由於煞車油具腐蝕性，應避免接觸拋光的烤漆表面
- 煞車油具吸水性(吸濕氣)，使用完(和儲藏)必須使用原本的蓋子馬上關上
- 請告知客戶正確的儲存方式

用於液壓煞車系統

- 符合FMVSS 116和SAE J 1703及DOT4/DOT3的規範
- 可以與同規格不同品牌的煞車油混合使用
- 極佳的熱穩定性，可承受卡鉗在作動之下所產生的高溫
- 具絕佳保護及抗腐蝕性
- 對橡膠材質不會造成傷害
- 含乙二醇醚基礎的配方
 - 對鐵和含鐵金屬的腐蝕保護效果佳
- 極佳的潤滑特性
 - 適用於液壓強力傳動離合器
- 新式車款的專用煞車油
 - 可承受比DOT 4更高的溫度

Bike DOT 4 低黏度ABS / ESP系統專用高級煞車油



技術資料：

- 乾沸點：最低265°C+
- 濕沸點：最低175°C+

容量	顏色	料號	包裝量
100ml	黃色/琥珀色	0892009403	1/12
5L		0892009405	1

適用於液壓煞車系統，特別是搭載ABS防鎖死煞車系統的機車車種

符合規格：SAE J 1703, 1704, FMVSS 116, DOT 3 and DOT 4

- 本產品可以跟市場上符合下列規範的煞車油相互混合：
FMVSS 116, SAE J 1703, 1704 or ISO 4925.

基礎於乙二醇醚的配方

- 對於含鐵與非鐵金屬材質具有極佳抗腐蝕防護效果
- 高溫環境下的熱穩定性優良
- 不腐蝕橡膠材質

卓越的潤滑效能

- 同樣適用於液壓離合器傳動系統

適用於創新的制動系統 (例如 ESP)

- 專門為車輛製造商的技术需求訂製開發

即使在低溫環境下也能確保 ESP 系統正常無故障運作

- 提高車輛騎乘安全

煞車油真空更換機



技術資料：

工作氣壓：70-170 PSI (4.9-11.9bar)
 儲油桶容量：2.0 L
 空氣消耗量：6.0 CFM (2.81 l/s)

容量	料號	包裝量
2L	071455205	1/12

輕巧套組，適合機車保養使用

- 迅速、潔淨、單人即可操作
- 能快速的將煞車系統內的舊油抽除同時更換為新油，節省工作時間
- 通用轉接座可連結所有類型洩油螺絲
- 適用所有使用液壓剎車系統的車輛

煞車尖叫消除劑



使用方法：

- 在清潔煞車盤後，置於乾淨表面，將消除劑噴灑於來令片背面。
- 噴灑時保持距離20至30公分，並使它來回轉動產生薄膜。

容量	料號	包裝量
300ml	0890106	1/12

消除煞車盤尖叫
 可產生永久性的效果

煞車分泵潤滑劑



應用範圍：

- 保持分泵襯套柔軟
- 適用於DOT3、DOT4、DOT5.1煞車系統
- 防止腐蝕、延長分泵壽命

使用方法：

將煞車分泵潤滑劑在分泵上塗佈均勻的薄層，切勿與任何礦物油混合使用

容量	料號	包裝量
180g	0893980	1/12

液壓剎車系統適用之全合成液壓煞車分泵潤滑劑

- 可潤滑煞車分泵活動塞軸及活塞表面

AL-1100 耐高溫高壓潤滑劑



應用範圍：

本產品為礦物油基礎之耐高壓潤滑劑，適用於潤滑煞車盤背面(預防嘎嘎聲響噪音)、螺絲接觸面(排氣歧管螺絲、火星塞螺紋)、軸承、支點、關節、滑動面...等處。也可防墊片硬化及保護一些接觸面如惰性瓦斯鋸槍的噴嘴、電池及電池端子

使用方法：

- 完整清潔表面。使用前請先搖晃瓶身。從20~30公分的距離均勻灑。
- 當以導管或罐裝產品時，請均勻擦在待處理表面。

容量	料號	包裝量
300 ml	08931101	1/12
100g	08931101	1/10
1000g	089311010	1/5
5.5 ml	08931105	1/100

耐高壓具黏性潤滑劑

- 預防咬死之高效能鋁銅基礎潤滑劑
- 預防燃燒、咬死、冷焊、磨損、腐蝕及磨耗
- 抗水抗酸鹼溶液
- 耐溫範圍：-80°C ~ +1100°C

注意：

請勿將之噴灑或擦在油漆表面

HT1400 耐高溫煞車來令保護劑



使用方法：

使用前，請先以鋼絲刷或其他清潔用具清理表面欲處理之髒汙。之後透過刷子將來保護劑刷抹上。

容量	料號	包裝量
3g	0893116010	1/50
100g	0893116100	1/12

灰色、平滑且具良好附著力的來令保護劑。其優異的潤滑能力可有效地分隔並減少來令磨耗，並有著傑出的抗腐蝕保護能力。

- 良好的抗壓能力，可確保作動順暢及磨耗最小化
- 高陶瓷含量
- 確保螺絲接頭均勻鬆動
- 有效防止腐蝕、卡死
- 不包含金屬顏料、**MoS2**及硫磺添加物
- 無毒、不含矽利康

注意：

請勿以添加油脂的方式使用本產品

HT 耐高溫煞車來令保護劑



應用範圍：

- 可滑動、隔離與抗腐蝕，用於車輛的煞車系統或者是機械的輔助設備等等。
- 可預防軸承、滑動部分、螺絲與插頭連接，在插入部分的損壞與磨損。

規格	容量	料號	包裝量
噴罐	300ml	0893816	1/12
擦拭型(附刷)	200ml	0893816001	1/12

耐高溫高壓，可潤滑與抗腐蝕

- 不含金屬成分
 - 不會傷害煞車系統的感應器
 - 適用於ABS煞車系統與ASR、ESP系統
- 耐熱可達**1400°C**
- 陶瓷複合配方使其具有極佳、長效的潤滑效果
- 耐鹽酸、鹽水噴灑、耐烯酸與鹼
- 抗腐蝕、耐高壓

注意：

不適用於煞車碟片與煞車來令片的表面

電機接頭除濕復活劑



可幫助消除點火問題

- 清潔點火線路、分電盤蓋與插座
- 預防車輛與低電壓點火系統因為潮濕所導致的點火問題

容量	料號	包裝量
300 ml	0890100	1/12

電路接點抗氧化保護劑



防止氧化

- 抗腐蝕保護劑
- 長效腐蝕保護，可用於新的接點、開關與電鍍機械式傳動齒輪組件
- 極佳的潤滑效果，可用於細微的
- 傳動齒輪組件
- 去除髒汙、樹脂、油汙與金屬殘屑
- 不含酸性物質，不會樹脂化

容量	料號	包裝量
200 ml	089361	1/12

電路接點清潔劑



特殊噴劑

- 接點與電子零件用的特殊清潔噴劑
- 去除殘餘的樹脂
- 清潔零件的髒汙
- 不傷害塑膠與其他一般的物質
- 適用範圍廣(電路零件與組件、電路板、繼電器、電路接點)

注意：

電路系統重新啟動前，必須確認電路接點清潔劑已完全乾燥

容量	料號	包裝量
200 ml	089365	1/12

電路接點保護亮光劑



透明的保護漆膜

清潔點火線路、分電盤蓋與插座

- 具絕緣，保護以及密封功能
- 對接線以及快速電線端子插頭有絕緣的功能
- 可以防止高 / 低電力迴路所引發的電氣短路現象
- 可以保護或消彌變壓器馬達內的短路問題
- 可以密封電瓶的導線，以及防止腐蝕
- 可以防止濕氣滲透現象
- 接頭噴後，會產生亮光，具有彈性的膠膜。
- 對於水氣、弱酸、鹼物質以及強壓滲透具有保護作用
- 對於金屬、木材、皮革、塑膠，以及紙板，有絕佳的附著功能。例如：銅質、黃銅材質、鋼質、鎳質以及鋁質金屬

容量	料號	包裝量
200 ml	089370	1/12

電路接點復活劑



氧化溶劑

- 氧化清潔溶劑
- 清潔各種接點
- 去除氧化與硫化塗層、樹脂、油汙與髒汙
- 去除附著物，亦可降低高阻抗
- 可以立即消除短路“嗶剝”的聲音
- 不傷害大部分的結構性物質
- 適用範圍廣泛
- 不含鹵素

注意：

電路系統重新啟動前，必須確認電路接點復活劑的噴霧已完全揮發

容量	料號	包裝量
200 ml	089360	1/12

電瓶樁頭保護劑



使用方法：

使用前先搖晃罐身。認真仔細地清潔與安裝電瓶樁頭與電路接點，在每一邊都噴灑上薄薄一層

容量	料號	包裝量
150 ml	0890104	1/12

長效、耐熱、用於保護電瓶樁頭

- 藍色、長效的抗溫薄膜，保護電瓶樁頭、電路接頭與電源連接，可抗腐蝕、耐氣候與電池酸液影響
- 預防電路阻抗與電壓下降，並延長電池壽命

注意：

請勿噴灑於塗漆上，若不慎噴灑於塗漆上，請立即使用煞車盤清潔劑(089010810)清除，否則將會產生明顯的斑點

輪胎除蠟水



使用方法：

使用柔軟的布或海綿將除蠟水塗抹於新輪胎上，再以乾淨的布徹底擦乾。

容量	料號	包裝量
1000 ml	08932201	1

用於清除新胎上的胎蠟與脫膜劑

- 可防止新輪胎打滑
— 去除新胎上的脫膜劑
- 不傷害材質
— 適合各種塑膠和橡膠的材質
— 有效且持續的清潔效用
— 低揮發性，用量節省

防水潤滑矽脂(白色)噴劑



適用範圍：

適用於潤滑門軸及傢俱、衣櫃、抽屜等的滑軌。同時亦可用於開關潤滑，並且能保護電子元件免於潮濕和鏽蝕。

使用方法：

使用前請先搖晃瓶身。在待處理表面適量噴灑，並等待其揮發。

容量	料號	包裝量
500 ml	0893223	1/12

白色的矽脂噴劑，潤滑性佳，具有絕佳的防濕、防水功能

- 保護物件免於潮濕與鏽蝕
— 隔絕濕氣效果佳
- 良好的潤滑特性
— 可均勻地噴塗在任何材質上
- 具有良好的絕緣性(=14.7 kV/mm)
- 不含樹脂或酸性物質
- 顏色：噴灑時為透明
— 其後會形成白色保護薄膜

輪胎裝配劑



使用方法：

- 在裝配新輪胎之前，先清理鋼圈和輪胎上面殘餘的輪胎裝配劑。
 - 建議使用煞車盤清潔劑(料號：08901010)來清理殘餘的輪胎裝配劑。
 - 使用鋼絲刷，盡可能地除去鐵鏽。
- 上述三項事前的處理工作能讓福士輪胎裝配劑達到最大的效能。
- 在鋼圈和輪胎邊上塗上一層薄薄的輪胎裝配劑，並使用合適的安裝工具安裝輪胎。正確的安裝輪胎是使輪胎的運轉達到最大運轉效能的基本要素。

顏色	容量	料號	包裝量
白/透明	5L	08901221	1
黑	5L	08901241	1
輪胎裝配劑專用刷		06930800	1
圓刷-SZ6		069301106	1

適用於安裝在汽車、卡車與摩托車的輪胎上

- 極佳的潤滑效果
— 用量省，安裝省力又快速
— 減少輪胎安裝設備的磨損
— 使輪胎在安裝時能達到最佳定位點
- 充氣時間短
— 安裝後輪胎與鋼圈之間可立即產生密封，但不會發生黏合的狀態。
- 保護輪胎和輪胎鋼圈
— 防止生鏽(不被腐蝕)
— 預防輪胎黏住鋼圈
- PH值中性
— 對輪胎、橡膠或輪胎鋼圈無腐蝕性的影響
- 不含具傷害性的溶劑、不含矽樹脂
— 可保有輪胎緣的柔軟性，在夏天及冬天保存時，無使用上的問題。
- 適用於防爆胎的安裝及現今大部分的輪胎種類

排氣管接合膏



容量	料號	包裝量
140g	0890100045	1/12

用來快速、方便地裝配排氣管

- 接合膏可確保接口處密封不漏氣
—省去了焊接工作
- 在排氣管廢氣熱的作用下，接合膏變得和金屬一樣硬
- 耐溫+700°C
- 耐震動衝擊
- 長期有效地保持接口密封
- 不鏽死，拆卸方便

排氣管補漏膏



容量	料號	包裝量
200g	0890100046	1/10

- 可輕易地修補排氣系統的微小破洞及砂孔
- 耐高溫
- 能承受溫度劇烈變化而不脫落
- 排氣系統可被修復

HHS2000 滲透潤滑劑

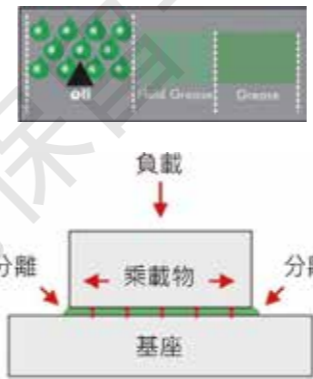

適用範圍：

適合一般性潤滑及載重負荷操作下的潤滑。如：變速裝置、節氣門與離合器連桿裝置、Bowden纜線、鉸鏈、偏角桿等等。就算在負重操作或剪床底座下，HHS2000的潤滑薄膜也能發揮有效作用不脫落。可確實的分離基座與承載物體，並在重壓下產生保護的作用。潤滑處須確認無灰塵沾染使本產品才可發揮功效。

建議您在每次使用前，表面都先以本公司HHS除垢劑(089310610)處理過。

技術資料：

操作溫度範圍：-25°C ~ +180°C
瞬間溫度：200°C
顏色：淺黃色

容量	料號	包裝量
500ml	0893106	1/12

抗高壓半合成潤滑油
多功能潤滑油。其特性安定，適合多種材質

- 耐高壓
—特殊的耐磨潤滑薄膜，其具有降低噪音及防震功能。
- 高滲透力
—使用於窄小空隙間也能發揮絕佳潤滑特性
—有效保護物件避免腐蝕
- 有效的附著特性
—附著於轉動物件上不脫落，適用多種材質
—可用於O-rings、X-rings及塑膠產品
—在已上漆的表面成中性反應
- 防水、抗鹽水、抗弱酸及鹼溶劑
- 不含silicone、合成樹脂、酸

HHS 乾性潤滑劑

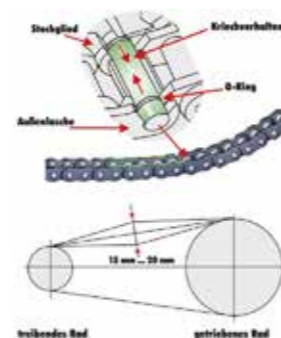

本產品不受黏度分類管制。噴灑於物體後會迅速形成高效性，固態性的潤滑薄膜，能產生最佳的防腐蝕保護效果。

絕佳附著力可深入細縫

HHS乾性潤滑劑具有絕佳的附著力，且潤滑劑能有效的滲入極小空隙中，確保零件能得到最佳的保護。在過程中，PTFE乾性潤滑物質將會形成不易剝離的保護層。此外O型環及X型環皆能保持彈性及良好的狀態。

專業的福士提供您專業的保養資訊

鏈條應該在特定時間進行檢查與潤滑。此外適當的鏈條緊度更是需要被特別注意檢查到的部分。齒輪負重時，所帶動的鏈條應該保有可上下15mm至20mm的擺動幅度。過緊或過鬆的鏈條都具有危險性。

技術資料：

操作溫度範圍：-30°C ~ +100°C
瞬間溫度：+180°C
顏色：淺黃色

容量	料號	包裝量
400ml	08931066	1/12

乾性的合成潤滑劑，可增加附著力及抵抗高離心力，內含 PTFE

- 乾性合成潤滑劑
—潤滑劑在機器快速運作時不易脫落
—灰塵不易附著
—具有絕佳防腐蝕的保護作用
- 傑出附著力及可滲透入細縫特性
—可潤滑不易深入之處
—可滲透至零件的極窄處與間隙中
—預防鏈條擺動時所產生的傷害
- PTFE固態潤滑
—特殊狀況下提供良好運轉特性及熱穩定性
- 優異的物質相容性
—能保護O-rings、X-rings並維持功效
—與塑膠相容
—使用於已上漆的表面成中性反應
- 防水、抗鹽水、抗弱酸及鹼溶劑
- 不含矽利康、合成樹脂、酸

HHS 長效潤滑油



黏度指數



密封特性可抵擋塵土及噴濺水花

油脂形成具有密封作用的油膜，可阻擋在基體與相對物體間的濕氣及微小塵土。塵土一旦無法進入潤滑處，也就能確保長期的潤滑作用。由於潤滑前事先清理潤滑處可延長潤滑週期。

建議您在每次使用前，表面都先以本公司HHS除垢劑(089310610)處理過。

適用範圍：

適用保養檢修工作過程中的潤滑。如：鉸鏈、接縫處及滑軌等等。

技術資料：

操作溫度範圍：-15°C ~ +130°C

瞬間溫度：+150°C

顏色：亮白色

容量	料號	包裝量
400 ml	08931067	1/12

高品質白色長效保養潤滑油，含 PTFE

- 長效性
絕佳密封特性可阻擋濕氣及塵土。因此具有極佳的抗氧化作用並可延長潤滑效果，且具有防腐蝕的保護作用
- 優異物質相容性
傑出的相容性(塑膠類)。使用於已上漆的表面成中性反應
- PTFE固體潤滑
一在油薄膜脫落後，PTFE成分會迅速地產生潤滑作用。
一具高熱穩定性
- 特殊天然白色色素
一在檢查維修過程中可清楚識別具良好辨認效果的潤滑特徵

HHS 重負荷潤滑油



使用方法：

使用前請先搖晃瓶身。

建議您在每次使用前，表面都先以本公司HHS除垢劑(089310610)處理過。

適用範圍：

適合用於在開放空間，多灰塵及天候影響之處的潤滑。如：齒輪、電纜線、鏈條、減震彈簧及抗磨軸承等等。高黏性噴霧油脂及防磨損腐蝕的特性使其亦適用於門螺栓、鉸鏈、滑軌、鏈條、鏈輪、聯繫、主軸、齒輪、齒桿等。

容量	料號	包裝量
500 ml	08931065	1/12

強力保護的功效可抵抗天候及環境影響

- 減少塵土及污物的附著力
一特別適合戶外使用更能彰顯功效
一潤滑油脂效能更持久
一絕緣特性良好，延長潤滑週期
- 防水、抗鹽水、抗弱酸及鹼溶劑
一絕佳防腐保護作用
一潤滑層不易被沖刷，抗氧化作用
- 高壓負荷下仍可潤滑零件
一含EP添加劑可抗高壓
一傑出的抗噪音及防震特性
- 減低潤滑表面磨損並減少表層損耗
一熱塑性塑膠的平滑表面可增加潤滑性。(OMC₂技術)減低摩擦溫度，潤滑效果更持久
一磨損率低
- 不含矽利康、合成樹脂、酸

ROST-OFF-PLUS特級除鏽劑

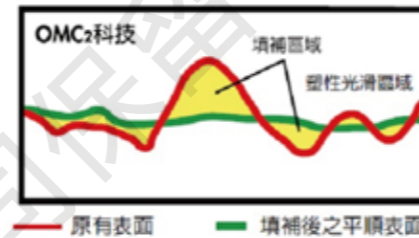

OMC₂ 有機鉬化合物的作用

在顯微鏡底下，金屬表面所呈現的是凹凸不平的景象。由於金屬間的相互摩擦，因而造成金屬表面的磨損。

添加含有OMC₂成分的高性能潤滑劑則能透過熱塑膜化作用，進而填補金屬表面並形成一層潤滑保護膜。潤滑保護膜的作用能依金屬表面粗糙程度與所受的負載的差異，而有不同的填補厚度，以達到最佳的潤滑保護效果。

適用範圍：

鬆脫客車、卡車、農用與建築用機器、設備與裝置上的鐵鏽和生鏽的螺絲釘接和處。

使用方法：

噴灑在欲處理的部份，短時間內便能起反應。若遇到難處理的連接處，請重複使用，並視需要而延長滲透時間。

容量	料號	包裝量
400ml	0890200004	1/12

新的添加劑科技 (OMC₂)，可增加潤滑特性，具高品質的去鏽效果

- 毛細作用活躍
一理想的滲透蔓延特性，顯著的鐵鏽滲透並且分解鐵鏽
- 液體狀，作用力強，有機鉬化合物 OMC₂
一和固體潤滑劑(例如:含有MOS₂)的產品相比較，OMC₂在大型容器內不會產生沉澱
一降低摩擦力，極佳潤滑效果，光滑金屬表面，確保接合面的運轉滑順
- 添加腐蝕保護劑，具理想防腐蝕效果
一提供長效的抗腐蝕保護
- 不含矽利康、合成樹脂、酸
- 與橡塑膠相容

急凍式高效能除鏽劑



1. 距離螺栓一小段進行噴灑

2. 螺釘的表面降低到-40°C導致螺絲的直徑變小。

3. 微小裂縫產生於螺紋間的鏽蝕層中。螺絲與螺母間的混合物被分解鬆動，有效物質加速滲入鐵鏽中。

碎裂作用

當物質表面(如螺絲)溫度降低至 -40°C，接縫處鏽蝕層急產生微小裂縫。裂縫的產生使鐵鏽碎裂，因此除鏽劑內的活性物質能產生更好的滲透力。

適用範圍：

可輕易地鬆開汽車、農用機具、建築機械、船隻裝備及具氧化鏽死的螺絲。

使用方法：

將主要汙染物盡可能地移除。使用前先搖動本產品。距離完全鏽死的零件(螺絲)一小段距離直接噴灑，等待1至2分鐘使除鏽劑發揮功效。遇有頑強鏽蝕重複前述動作

容量	料號	包裝量
400 ml	0893240	1/12

因急速的冷卻功能所產生的碎裂作用，使高品質除鏽劑滲透作用更為出色

- 毛細現象作用
一特殊的滲透加上碎裂作用，產生優越滲透鐵鏽效能
- 優越的除鏽力
一快速的滲透鏽蝕並鬆開鏽死的螺絲
一可輕易地鬆動鏽死的螺絲而不會對螺絲造成損傷
- 特別的防腐時添加劑增進防腐蝕保護能力
一長效的保護作用可避免日後產生腐蝕
- 不含矽利康、合成樹脂、酸
- 與橡塑膠相容，不傷封條

高效能除鏽劑



NDF 美國全國衛生基金會：
是一個獨立的非營利組織。其為公共衛生與安全領域的權威機構，深為消費者、行內人士及生產製造單位所信賴。

適用範圍：

用以滲透嚴重生鏽與氧化的螺栓、機器的接合點、配件與裝置，特別適用於食品業與飲料業。

使用方法：

噴灑在欲處理的部分，短時間內便能起反應。若遇到難處理的連接處，請重覆使用並且等待較長的反應時間。

容量	料號	包裝量
300 ml	0893130	1/24

合成的、生物所能分解的，高效能除鏽滲透劑，符合食品安全登記 (NSF-H2)

- 含合成油
 - 極佳的滲透蔓延性與潤滑效果
 - 為生物所能分解的
- 毛細作用強
 - 傑出的滲透漫延特性，可快速滲透鐵鏽和腐蝕物
 - 噴灑後，短時間內呈現極佳效果
- 符合食品安全登記 (NSF-H2)
 - 可於食品處理區或貯存區使用
 - 但是請避免食物與本產品直接接觸
- 極佳的产品相容性
 - 較其他除鏽劑，不傷害橡膠或塑料
- 不含矽利康、合成樹脂、酸

鎖頭噴劑



適用範圍：

適用於保養各種類型的鎖頭。

使用方法：

將噴管插入鎖頭內並且噴灑數秒。請勿與粉末狀的石墨一起使用。

容量	料號	包裝量
50 ml	0893052	1/24

極佳滲透效果，確保良好的除濕排水性

- 預防冬天時結冰，濕氣不會累積
- 含有抗腐蝕保護添加劑
 - 長效保護鎖頭裝置
- 不含矽利康、合成樹脂、酸
 - 不會傷害敏感材質組件

超潤 2040



車輛使用：

- 排除電路系統中的水氣。
- 潤滑門鉸鏈、鎖頭與滑槽。
- 鬆脫卡死與生鏽的部件。
- 也可用於船舶、露營車以及摩托車

家庭使用：

- 鬆脫卡死與生鏽的部件。
- 潤滑門鉸鏈與鎖頭。
- 潤滑腳踏車鏈條與傳動裝置總成。
- 保護和潤滑園藝工具、電動工具與夾頭等等。

容量	料號	包裝量
500 ml	0890085500	1/24

適用於車輛維修和家用多功能滲透潤滑劑，可排除水氣

- 不含矽樹脂
 - 可用於零件、機件、機器上清潔
- 含PTFE
 - 長效保護鎖頭、滑槽、滑塊和其他易磨物件
 - 防止產生嘎吱聲，例如：門鉸鏈
- 極佳的毛細作用
 - 可滲透至細縫並予以潤滑
 - 可鬆脫卡死與生鏽的零件
- 排除水氣
 - 適用於電路系統的絕緣
 - 防止鏽蝕
 - 排除電路的水氣
- 含抗鏽蝕劑
 - 長效保護

金屬切割用潤滑冷卻油



適用範圍：

用於鑽孔、螺紋攻牙、螺紋成型、轉動、鑽錐孔、挖通及鋸開。適用於不鏽鋼，亦適用於高合金鋼鐵與建築用鋼鐵。不含鐵的金屬與貴金屬。亦可當作半成品、成品零件與機械部件的保養油與潤滑劑。

注意事項：

不含矽樹脂、氯、樹脂和酸。不含使塗料受潮的物質。

容量	料號	包裝量
400 ml	0893050004	1/24

多功能切削油，適用於低至中負荷機械作業

- 使用性廣泛
- 噴灑後物件立即冷卻
 - 可保護工具
 - 預防焊接時切削邊緣產生的細小粒子造成傷害
- 良好的滲透蔓延特性
 - 可滲透微細的間隙
- 極佳的防腐蝕保護
 - 長效保護，防止再次生鏽與腐蝕
 - 不需要再次處理或保養

特級耐高溫潤滑油脂



適用範圍：

中載或重載運輸車輛、曳引機、建設機械、碟煞輪軸、滾珠軸承、電機馬達軸承、一般接頭、底盤及第五輪等；亦可用於中尺寸高速軸承

容量	料號	包裝量
400g	0893880260	1/12

適用於車輛維修和家用多功能滲透潤滑劑，可排除水氣

- 油脂穩定性佳，可抵抗軸承剪切
- 極佳抗氧化及防蝕性
- 優異的極壓保護，可承受衝擊負荷
- 操作溫度為 -30°C ~ +176°C
- 良好耐水性，不易因水混入而乳化

特級耐高溫石墨黃油



適用範圍：

用於一般、高負載、抗磨擦、滑動、滾珠和滾動軸承、軸、轉動接合處，以及配件、導軌、接合桿、絞鏈、液壓組件等等。

注意事項：

- 使用塑膠桶裝潤滑油
- 塑膠桶可改善潤滑油儲藏的問題，在高溫下可避免滲漏
- 儲存時需直立，並置於涼爽乾燥處
- 必須遵照車輛、機械和設備製造商所給的使用指示
- 更多資訊請參見技術資料表

容量	料號	包裝量
400g	08938711	1/12

皂化鋰，耐高壓石墨潤滑油，含 EP 添加劑

- 含EP極壓添加劑，耐高壓
- 含石墨，流動性佳
- 良好的密封效果，防腐蝕
- 具防汗、防塵與防水特性
- 不含矽樹脂與樹脂
- 桶裝經濟實用，為拉出式

WGF 130 軸承高效潤滑油脂



技術資料：

耐溫範圍從-30°C ~ +130°C
瞬間耐溫可達+150°C
顏色：黑色。
年度係數符合NLGI等級：2

容量	料號	包裝量
1000g	0893530	1/6

具有高效的潤滑效果

- 任何種類的抗磨與平面軸承：例如輪狀軸承、導板、連結器、方柱軸、螺軸
- 承受及大表面壓力或瞬間負載大的各式軸承
- **WGF130**是以鋰為主要成份，並且添加二氧化鋁
- 在高壓作用之下，會在工件表面形成一層固態的潤滑薄膜
- 對於提高工件運轉狀況，有顯著的改善效果
- 本劑具最佳立即潤滑效果，有效降低磨擦，並相對提高工件的抗磨能力
- 可延長工件的使用壽命，耐磨損、防水

裝配用潤滑劑



容量	料號	包裝量
100ml	08931041	1/12

白色軟管裝

- 彈簧、煞車零件、承軸、外露的齒輪、轉向器用的齒輪、轉向器的支撐柱。
- 車窗的機械結構部分、門的鉸鍊
- 門的把手、門鎖
- 變速裝置
- 耐溫度可達+250 °C

高效能乾性鍊條蠟



容量	料號	包裝量
500ml	089301213	1/12

白色軟管裝

注意：

- 機器運轉中請勿使用。
- 不可使用於發燙的表面上。

- 提鍊條共長期保護與潤滑
— 提共長期保護與潤滑機車與其他設備之鍊條，使塵土與砂礫不易附著，降低運行間噪音及磨損。
- 可深入不易達到之處
— 可深入一般油脂不易達到之處，有效防止水、鹽水及酸、鹼性等容易對物件的腐蝕的物質，例如 O-rings、X-rings 並維持其功效。

不鏽鋼保養油



使用方法：

視需要，先使用不鏽鋼清潔劑(料號：08931212)去除粗糙的髒汙。在乾燥的表面上噴上薄薄的一層，在用柔軟的乾布拋光。請勿將表面擦乾。

注意事項：

接近食品級使用認證，避免直接接觸食物。請勿噴灑於發熱的表面上，亦不可用於陽光直射處。

容量	料號	包裝量
400 ml	08931210	1/12

快速且簡單地改善金屬表面

- 快速且使用上無問題
 - 去除細微的髒汙、灰塵、拋光去斑和沾有油脂的指紋
 - 適用於每日保養
- 溫和的保養油
 - 產生平坦光滑的表面
 - 防水保護膜，預防產生新的髒汙
- 接近食品級使用認證
 - 適用於食品器材如餐館、屠宰場食品傳輸系統等
- 不含矽樹脂與AOX

不鏽鋼保養清潔劑



適用範圍：

不鏽鋼、鉻、黃銅、電鍍及琺瑯表面，適用於車輛、船舶等的鏡片與非鐵金屬，亦適用於一般家用及食品加工業。

使用方法：

噴灑本產品於髒汙之表面並等待一段時間，在已乾淨的軟布徹底擦拭乾淨。

若表面汙染情形較嚴重，使用海綿或軟刷加強清潔效果。

建議可使用不鏽鋼保養油(08931210)加強清潔後的保護效果，已達到金屬表面的完美保護效果。

容量	料號	包裝量
400 ml	0893121	1/12

金屬表面用清潔保養乳液

- 強效去除金屬表面的油漬與髒汙
 - 徹底清除油煙、食品加工及一般處理過程中造成的油汙
 - 針對灰塵、水痕及指紋特別有效
- 通過德國食品級使用認證
 - 適用於食品加工，例如廚房、餐廳屠宰場及食品運輸等
- 可使用於垂直表面，泡沫柔細
- 使用後具光亮效果
- 不含磷酸、有機溶劑及腐蝕性物質
 - 降低環境汙染，符合德國當地廢水管制標準
- 偏中性之產品
 - 不傷害漆面、橡膠、塑膠及密封件
- 95%可被分解，味道清新
- 不含矽樹脂與AOX

注意：避免直接接觸食物

不鏽鋼材清潔劑



適用範圍：

不鏽鋼、鉻、黃銅、電鍍及琺瑯表面，適用於車輛、船舶等的鏡片與非鐵金屬，亦適用於一般家用及食品加工業。

使用方法：

噴灑本產品於髒汙之表面並等待一段時間，在已乾淨的軟布徹底擦拭乾淨。

若表面汙染情形較嚴重，使用海綿或軟刷加強清潔效果。

建議可使用不鏽鋼保養油(08931210)加強清潔後的保護效果，已達到金屬表面的完美保護效果。

容量	料號	包裝量
500 ml	08931212	1/12

對金屬表面初步清潔的特殊清潔劑

- 強效去除金屬表面的油漬與髒汙
 - 徹底清除鑽孔、切削及一般處理過程中造成的油汙
 - 對於進一步整修做最佳清潔與保養
- 接近食品級使用認證
 - 適用於食品加工業，例如：廚房、餐廳、屠宰廠、食品運輸等等
- 不含磷酸、有機溶劑及腐蝕性物質
 - 降低環境汙染，符合德國當地廢水管制標準
- 中性之產品
 - 不傷害漆面、橡膠、塑膠及密封件
- 95%可被分解
- 無色無味，原液pH值：9.0-9.5
- 不含矽樹脂與AOX

注意：避免直接接觸食物

金屬表面復活劑



適用範圍：

不鏽鋼、鉻、黃銅、電鍍及琺瑯表面，適用於車輛、工業設備、家用與食品處理用設備。亦適用於玻璃與玻璃陶瓷。

使用方法：

將少量的金屬表面復活劑塗抹於欲清潔的表面。使用濕布以畫圓的方式均勻的拋光並處理整個表面。用水即可沖洗掉殘餘的金屬表面復活劑

建議可使用不鏽鋼清潔劑(料號：08931212)清潔，使用不鏽鋼保養油(料號：08931210)可形成有效清潔與保護效果，達到完美的表面拋光

注意：

避免直接接觸食物。請勿用於電鍍鋁、鍍鋅或琺瑯表面。

容量	料號	包裝量
400 ml	08931211	1/12

金屬研磨膏，用於去除金屬上大部分的頑固髒汙

- 含有活性化檸檬酸
 - 可徹底且溫和地去除頑固的髒汙，例如：金屬氧化物、表層的鏽、銅綠、石灰與鍋爐水垢
- 添加保護配方，具再度潤滑特性
 - 使用後形成光滑防水表面
 - 有效預防形成新的污垢沉積物
- 高黏度
 - 用於垂直表面不滴落
- 經食品安全測試
 - 安全，可用於食品用器材，例如：餐館、自助餐廳、屠宰場、食品傳輸系統...等
- 依據危險物質規定，不須強制張貼標籤
 - 天然原料製成
 - pH值：1.6
 - 密度：1.4 kg/l

皮帶噴劑



使用方法：

請先開瓶蓋，將噴頭儘量靠近皮帶表面，並延著皮帶表面噴灑即可。

或是在機器運轉時，在引擎 / 馬達帶動之下，對著皮帶表面做定點噴灑約5秒鐘即可。

注意：

使用本劑後的第一次運作前，請清理運轉的表面

容量	料號	包裝量
400 ml	0893230	1/12

延長皮帶的使用壽命

- 可防止皮帶打滑，確保皮帶的傳輸動力。可以消除運轉磨擦異音
- 對於偶然性的過冷、跳脫，一般拉撐所造成的打滑現象，本項產品可以省下許多調整工作
- 用於V型皮帶
- 不含有機鹵化物

銅800



適用範圍：

煞車系統：碟盤背面、碟盤底座及個別零件電子面板：電路接點，乙炔焊槍噴嘴密封接合處：可避免卡死及冷焊情形發生其他：螺絲接合處、軸承、鍊環、關節及光滑面等部位

使用方法：

請先以煞車盤清潔劑(089010810)噴灑至欲施作的表面上，待其表面已無塵屑或油污污染後，再均勻地噴灑本產品至表面上。

注意：

請勿將本產品噴灑至煞車碟盤及來令片的表面

容量	料號	包裝量
300ml	0893800	1/12
100g	08938001	1/10
1kg	08938002	1

耐高溫抗高壓，可隔絕鏽蝕且具高黏著力的銅質潤滑劑

- 高強度抗性
 - 耐溫範圍達-40°C 至+1,200°C
 - 防水，耐酸鹼性溶劑
- 極佳的長效潤滑效果
 - 可提高鋼材及非鐵金屬的抗蝕耐鏽性
 - 高溫下仍可保持極佳穩定性
 - 橡膠適應性佳
- 優良的潤滑性能
 - 可提供長效保護，預防溶化、卡死、冷焊、磨損及其造成的鏽蝕
- 不含矽樹脂成份

抗靜電液晶清潔劑



適用範圍：

TFT，電漿與LED螢幕。一般塑膠，如鍵盤或電腦機殼。各種觸控螢幕，像智慧型手機、平板或CNC操控面板。傳真機或影印機。

使用方式：

使用前需搖晃均勻。噴灑於冷螢幕並使用細纖維布輕輕擦拭，或可噴灑於纖維布上再擦拭表面。

注意：

請勿使用在溫熱的TFT/LCD螢幕上，並避免清潔液滲入邊框。

容量	料號	包裝量
200 ml	0890150100	1/6

特殊清潔配方，活化背清潔表面

- 溫柔清除頑強髒汙
- 使用方法簡單
- 抗靜電配方
- 香氣淡雅，不刺鼻

相關產品：

Microfil清潔 40X40 cm
料號：**0899 900 150**

專業深層微細活性清潔布
料號：**0899 900 139**

金屬拋光膏

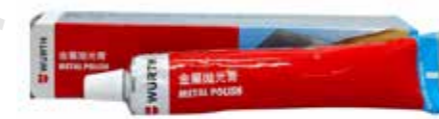

適用範圍：

可用於汽車、卡車、摩托車、小船、自行車、燈具、燭台、手錶、金屬傢俱...等等，例如：鍍鉻、不鏽鋼、鋁、銅、黃銅、銅、鍍...的金屬表面。

使用方式：

使用柔軟的布，在金屬表面均勻地塗抹上少量的金屬拋光膏，並且以圓周運動的方式擦拭，直到金屬拋光膏活化表面會，形成黑色的一層，再以乾淨的布拋光，直到表面形成亮度為止。

容量	料號	包裝量
75 ml	0893121375	1/12

膏狀的拋光劑

- 可當作研磨劑使用
 - 可去除金屬氧化物、表面鐵鏽、頑固的髒汙和酸雨所造成的斑點
- 含有特殊成份
 - 使用後形成防水抗髒汙的保護層
 - 具有長效抗氣候保護
- 清潔、拋光與保護一次完成
 - 對金屬表面溫和
 - 可使金屬表面恢復光澤
- 無毒性、不易燃、耐高溫

氣動工具保養油



容量	料號	包裝量
1 L	08930505	1/12

氣動工具特殊專用保養油

- 極佳的防腐蝕性與抗磨損保護
- 可用於三點組合中的油霧潤滑器
- 低溫狀態下更有效
- 不含合成樹脂與酸
- 不含矽樹脂

QUICK FRESH SILVER



使用方式：

- 請在使用前先輕搖瓶身使其內容物均勻。關閉冷氣壓縮機並將空調系統切換為車內循環模式。
- 請將風扇切換至最冷溫度並將風量開到最大。
- 請將本產品放置於車室正中央(注意：放置處不得靠近空調吸風口。)
- 打開瓶蓋並開啟噴頭，將車門關閉靜待約10分鐘。
- 操作完成後，請務必開啟車窗保持車室通風。操作前請詳閱並遵守注意事項！

注意：打開產品後，請勿留在車內。

容量	料號	包裝量
100ml	0893 764 521	1/12

可有效消除車內異味並清潔空調系統

- 使用便捷
 - 採用KENA®生技配方及含有奈米銀離子成份，能有效去除車室內細菌或病毒所引發的難聞氣味及過敏原。
 - 可防止病菌及黴菌滋生。
 - 不需拆解汽車內裝或空調蒸發器即可立即使用。
 - 操作步驟精簡，方便使用。
- 廣泛通用性，攜帶方便
 - 適用於所有廠牌的任何車系。
 - 攜帶及使用方便。
- 可創造更多收益
 - 一次性使用，計價方便，省時又具經濟效益(大型車視情況加量使用)。
- 長效芳香氣味
- 不含有機鹵素及矽酮成份
- 水溶性化合物

蟲斑去除劑



適用範圍

- 擋風玻璃、散熱排、保險桿、車燈、車牌等處。

使用方式

- 噴灑於欲施工表面並且等待幾分鐘的反應時間，隨後使用海綿將已軟化之蟲斑擦拭乾淨。為避免造成刮痕，請在施工作業前快速沖洗掉表面髒污，尤其是路面造成之髒污。

注意事項

- 請勿用於剛烤完漆的漆面上，或是用於陽光直射處；請避免產品結凍結霜。

容量	料號	包裝量
5L	0893 470 5	1

改良式合成活化成分，有效去除會傷害漆面的蟲斑，且使用後不殘留

- 使用方法簡單又快速
 - 適用於洗車前的前置作業
- 溫和不傷材質
 - 不傷車漆、鍍鉻及橡膠膠件等
- 遇水不會乳化，因此不會損害輕油分離機(DIN 1999)的功能
- 不含有機鹵化物與矽樹脂
- pH值：11.0
- 無含矽

QUICK FRESH 空氣芬芳劑



適用範圍

- 專業、有效的消毒並消除車輛、火車、健身房、房間等公共區域的室內異味。
- 亦適合居家使用。

使用方式

- 使用前請先搖晃均勻。
- 將噴灌留在要處理的區域，然後按下開關以開啟。
- 保持門窗關閉，直到內容物噴完。
- 再次打開門窗，讓新鮮空氣進入。

注意事項

- 請確保食物和餐具遠離產品，尤其是在家庭和旅館房間中使用
- 打開產品後，請勿留在室內。

容量	料號	包裝量
150 ml	0893 764 158	1/12

有效控制室內 / 車內氣味

- 消除異味，例如煙味、汗味和食物異味。
- 快速清除99.9%的微生物。
- 包含有效去除甲醛和其他有害氣體的特殊成分。

技術資料

外觀	氣溶膠
顏色	無色
密度	0.80g/ml
水溶性	易溶
有效期限	2年

泡沫式強效蟲斑去除劑



適用範圍

- 用於清潔前擋風玻璃/窗戶，散熱器格柵、保險槓、前大燈、牌照等受昆蟲殘留影響的物件

使用方式

- 將泡沫均勻地塗在欲清潔的表面(擋風玻璃、前燈等)上。
- 為使產品生效約需五分鐘。如有必要，請用濕布或海綿擦去污垢。
- 接著用清水徹底沖洗。
- 請勿在高溫表面或陽光直射下使用，請勿讓產品乾燥。
- 為防止刮傷，請在實際清潔之前迅速沖洗掉特別重的道路髒污。

注意事項

- 請勿用於剛烤完漆的漆面上，或是用於陽光直射處；請避免產品結凍結霜

容量	料號	包裝量
500 ml	0893 470 001	1/12

特殊清潔劑，用於快速、可靠地清除玻璃、鉻、油漆和塑料表面上的昆蟲殘留物

- 有效的深層活性泡沫配方可快速去除最頑固和乾燥的昆蟲污染，而不會損壞表面。
 - 非常適合在洗車前使用
- 使用方法簡單又快速
 - 適用於洗車前的前置作業
- 溫和不傷材質
 - 不傷車漆、鍍鉻及橡膠膠件等

技術資料

化學基底	陰離子表面活性劑
顏色	無色
pH	值10
有效期限	24個月
AOX-free	Yes
Silicone-free	Yes
生物降解	Yes

DOS 氰基丙烯酸酯系統瞬間膠

- 特殊專利蓋
 - 可單手操作
 - 用量精確
 - 管嘴不堵塞
- 可以使用於大多數的材質之任何接合處，數秒內速乾。
 - 接合處可以立刻做後續加工
 - 簡單的設計，無附加附件
 - 不需高溫反應。
 - 非常適合用於快速修補
- 不含溶劑

注意：
建議操作時穿戴防護手套和護目鏡

相關產品：
拋棄式手套-Nitrile材質
SIZE XL (不零售)
料號：**089947003**
舒適型儀表裝配手套系列
料號：**08994006..**

通用型瞬間膠



容量	料號	包裝量
2g	0893090002	1/12
5g	08930900	1/25
50g	0893090	1



適用於黏著一般金屬、塑膠和橡膠部分

特級瞬間膠



容量	料號	包裝量
20 g	0893091	1

塑膠專用

- 可黏合難處理的塑膠材料，像是PA、PBT、PET、PI、POM、TPE、TPO、合成橡膠與天然橡膠
- 使用特級瞬間膠底劑時，也可用於黏合聚烯烴塑膠PE和PP，也可用於PTFE和矽樹脂橡膠

特級瞬間膠底劑 0893091用



注意：
若接合處為不同材質，僅能將特級瞬間膠底劑塗抹在惰性材質的表面

容量	料號	包裝量
50 ml	08930915	1

- 用以預先處理PE、PP、PTFE和矽樹脂橡膠
- 反應時間短

螺絲固定膠(高強度)



容量	料號	包裝量
25g	0893270025	1
50g	0893270050	1

物理特性(液體狀態)

化學成份	二甲丙烯酸酯
顏色	螢光綠/綠色
黏稠度 25 °C Brookfield RVT)	400-600 mPas (spindle rpm: 2/20)
密度/比重	1.11 g/cm ³
最大適用螺絲尺寸	M20
最大黏接間隙	0.15 mm
閃火點	> 100 °C
保存期	1年(室溫之下)

物理特性(乾硬狀態)

初步緊固時間	10-20 分鐘
可移動緊固時間	1-3 小時
最後強緊固時間	5-10 小時
臨界分離扭力	>30 Nm (M10)
持續扭力強度	>45 Nm (M10)
抗剪強度(DIN 54452)	12-15 N/mm ²
耐溫範圍	-55 °C to +150 °C



用於緊固與密封不常拆卸的重要螺絲、螺柱、螺帽、螺紋插銷與栓子

- 特別適用於重負荷的螺絲連接
 - 無需其他安全裝置，即可確保緊固
- 加熱至300°C以上溫度，方可拆卸固定螺柱
 - 在正常狀況下，只可用專用工具或加熱至300°C以上的溫度，方可鬆動螺柱，無安全疑慮
- 絕佳耐溫性及耐化學品
 - 適用範圍廣
- 防止螺柱因震動和衝擊而鬆開
 - 無安全性考量

螺絲固定膠(中強度)



容量	料號	包裝量
25g	0893243025	1
50g	0893243050	1

物理特性(液體狀態)

化學成份	二甲丙烯酸酯
顏色	螢光藍/藍色
黏稠度 25 °C Brookfield (RVT)	5,000-7,000 mPas (spindle rpm: 1/20)
密度/比重	1,500-2,500 mPas (spindle rpm: 3/20)
最大適用螺絲尺寸	1.12 g/cm ³
最大連接間隙	M36
閃火點	0.25 mm
保存期	> 100 °C
	1年(室溫之下)

物理特性(乾硬狀態)

初步緊固時間	5-15 分鐘
可移動緊固時間	0.5-1 小時
最後強緊固時間	1-3 小時
臨界分離扭力	~ 21 Nm
持續扭力強度	~ 10 Nm
抗剪強度(DIN 54452)	8-12 N/mm ²
耐溫範圍	-55 °C to +150 °C



用於緊固經常拆卸的螺柱

- 提供中強度連結
 - 可使用一般工具拆卸
- 未經清潔處理之物件，亦可緊固
 - 可使用於未經清潔的螺柱
- 適用於不鏽鋼及惰性材質物件
 - 無需使用催化劑或硬化劑
- 耐溫、抗化學藥劑及熱
 - 廣泛使用於各種商品
- 防止螺柱因震動和衝擊而鬆開
 - 無安全性考量

管路密封膠



使用方法：

螺紋必須是乾燥、無灰塵與油脂的可承受壓力負載。緊固後(>5Nm)螺紋無法再移動。

規格	容量	料號	包裝量
中強度	50g	0893577050	1
低強度	50g	0893511050	1

物理特性

	管路密封膠	管路密封膠 含 PTFE
	0893577050	0893511050
	0893511250	0893511250
化學成分	二甲丙烯酸脂	甲基丙烯酸脂
顏色	黃/螢光	白
初步緊固時間	15-30分鐘*	15-30分鐘*
最後緊固時間	3-6小時*	大約12小時*
脫離扭力	15-20 Nm (M10)	5-8 Nm (M10)
乾硬後可移動扭力	10-15 Nm (M10)	4-7 Nm (M10)
乾硬後壓縮剪切力	6-13 N/mm ²	5-7 N/mm ²
耐溫範圍	-55°C至+150°C	-55°C至+200°C
可移動緊固時間	1-3小時*	
最大螺紋管徑	R3*(M80)	
最大連接間隙	0.50mm	

*取決於材質



依據 **DIN2999** 的標準，可密封及裝配金屬管路，連結並填補圓錐形與圓柱型螺絲螺牙空隙

- 經品質測試
 - 依 DIN EN751-1 測試，符合 DVGW 認證 (規範號碼：NG-51468BM0336+0337)
 - 依照 NSF/ANSI 61，經 NSF 測試
 - 經含氧量測試(管路密封膠含 PTFE)
- 5bar 的壓力可立即密封
 - 緊固連結可乘載大約 5bar 的壓力。最終乾固後可承載管路的爆裂壓力
- 良好的抗傳導性
 - 對於大多數的工業用液體與氣體，呈現中性反應
- 不含溶劑
- 密封膠不會自螺紋流出
- 快速且安全的安裝

氣動液壓密封膠



容量	料號	包裝量
50g	0893545050	1
250g	0893545250	1

用於密封高乘載的氣動與液壓螺紋接頭，可達管路管線螺紋連接處的爆裂壓力

- 可用於輕微油漬的表面
 - 不需要花費時間清潔部件上的油汙
- 耐液壓油及燃油
 - 非常安全，可預防碎裂導致的傷害
- 縮短車輛修復的等待時間
 - 即使低溫亦能快速乾硬，40分鐘可達手僅強度，2-3小時達使用強度

軸承耐熱固定膠



容量	料號	包裝量
50g	0893620050	1
250g	0893620250	1

物理特性(液體狀態)

化學成份	二甲丙烯酸脂
顏色	綠色
黏稠度 (spindle 4/20 rpm)	8,000-12,000 mPas
25°C Brookfield RVT	(spindle rpm: 4/20)
密度/比重	1.1 g/cm ³
最大適用螺絲尺寸	M36
最大黏接間隙	0.20 mm
閃火點	> 90 °C
保存期	1年(室溫之下)

物理特性(乾硬狀態)

初步緊固時間	30-40分鐘
可移動緊固時間	1-3小時
最後強緊固時間	12-24小時
臨界分離扭力	>25 Nm
持續扭力	>25 Nm
抗剪強度(DIN 54452)	30-35 N/mm ²
耐溫範圍	-55 °C to +200 °C

軸承固定膠/高強度



容量	料號	包裝量
25g	0893603025	1
50g	0893603050	1

物理特性(液體狀態)

化學成份	二甲丙烯酸脂
顏色	綠色
黏稠度 (spindle 4/20 rpm)	100-150 mPas
25°C Brookfield RVT	(spindle rpm: 1/20)
密度/比重	1.07 g/cm ³
最大適用螺絲尺寸	M12
最大黏接間隙	0.15 mm
閃火點	> 90 °C
保存期	1年(室溫之下)

物理特性(乾硬狀態)

初步緊固時間	5-10分鐘
可移動緊固時間	30-40分鐘
最後強緊固時間	3-6小時
臨界分離扭力	-NA-
持續扭力	-NA-
抗剪強度(DIN 54452)	18-26 N/mm ²
耐溫範圍	-55°C to +150°C

引擎密封膠



容量	料號	包裝量
100g	0893260100	1

技術資料

成份	1
樹脂	樹脂
比重+20°C時	1.08
表面乾接時間	5-7分鐘
使用溫度	50°C to +280°C
壓力測試	可達到 690 bar
黏度	約 5,000-13,200
pH值	約 7
保存期	1年
總變形	25%

適用於高溫組合軸承與軸瓦

- 最大密封間隙為**0.2mm**
 - 符合經濟效益
- 防止間隙鏽死
 - 防止軸承軸套滑動及容易被拆開
- 耐溫範圍：-55°C 到+200°C
 - 短時間可達+230°C
 - 溫度達100°C時，仍有85%的最大強度(軸承固定膠0893603系列)，能達到最大強度之30%
- 縮短時間
 - 可快速緊固，40分鐘可達手僅強度 1-3小時達使用強度

高強度組合，用於高負載之軸瓦、套筒、齒輪、螺柱、傳動軸、輪殼連結與軸承

- 在低溫0°C下可緊固
 - 寒冷冬天依然有可靠的黏合密封性
- 可用於有輕微油漬的表面
 - 不需花費時間去除軸承軸套的油汙
- 最大密封間隙為0.15mm
 - 即使有較大誤差也可有效地校準
- 防止產生相對滑差，間隙鏽死現象
 - 防止軸承軸套滑動及容易拆卸

取代固體引擎密封。用於壓力室與螺紋連結處

- 耐高溫
 - 耐高溫至+280°C
- 耐壓至700巴
 - 適用於高壓導管和壓力艙

注意：
不適合拿來取代汽缸床墊片

金屬表面密封膠/不垂滴



容量	料號	包裝量
50g	0893518050	1
250g	0893518250	1

物理特性(液體狀態)	
化學成份	二甲丙稀酸酯
顏色	紅色
黏稠度 25°C Brookfield (RV1/RVT/HB)	80,000-1,000,000 mPas (TP spindle rpm: 0.5) 200,000-300,000 mPas (TP spindle rpm: 5.0)
密度/比重	1.1 g/cm ³
閃火點	> 90 °C
保存期	1年(室溫之下)

物理特性(乾硬狀態)	
初步凝固時間	-
可移動凝固時間	1-3 小時
最後強度凝固時間	24-72 小時
脫離扭力	6-9 Nm (M10)
連續扭力	5-7 Nm (M10)
抗剪強度 (DIN 54452)	7-10 N/mm ²
抗拉強度	4-12 N/mm ² (DIN 53288)
抗剪強度(衝擊下)	-
耐溫範圍	-55°C to +150°C

可補償兩種不同材質之間 **30%** 的間隙擴張差異。

- 不垂滴，有黏性的產品
— 可用於垂直表面或頭頂上的作業
- 在達120°C 時會變得具有柔韌性
— 可補償因熱造成的間隙擴張
- 在低壓負載能快速密封
— 不浪費時間
- 亦適用非活性金屬
— 可密封鋁合金零件，適用範圍廣
- 快速有效，30分鐘可達使用強度
— 可節省車輛修復等待的時間

金屬表面密封膠/綠色



容量	料號	包裝量
25g	0893573050	1
250g	0893573250	1

物理特性(液體狀態)	
化學成份	二甲丙稀酸酯
顏色	綠色
黏稠度 25°C Brookfield (RV1/RVT/HB)	40,000-60,000 mPas (spindle rpm: 6/2.5) 15,000-25,000 mPas (spindle rpm: 6/20)
密度/比重	1.05 g/cm ³
閃火點	> 100 °C
保存期	1年(室溫之下)

物理特性(乾硬狀態)	
初步凝固時間	15-30 分鐘
可移動凝固時間	3-6 小時
最後強度凝固時間	6-24 小時
脫離扭力	8-10 Nm (M10)
連續扭力	3-5 Nm (M10)
抗剪強度 (DIN 54452)	4-6 N/mm ²
抗拉強度	2-4 N/mm ² (ASTM-D-2095)
抗剪強度(衝擊下)	2-4 N/mm ² (ASTM-D-950)
耐溫範圍	-55°C to +150°C

用於密封最大間隙為 **0.3mm** 之凸緣與表面。

- 取代固體的密封，特別適用於需要好的潤濕之處。
— 例如：複雜的鑄造、狹窄的網狀組織與光滑的表面
- 低強度
— 容易清理

金屬表面密封膠/橘色



容量	料號	包裝量
25g	0893574050	1
250g	0893574250	1

物理特性(液體狀態)	
化學成份	二甲丙稀酸酯
顏色	橘色
黏稠度 25°C Brookfield (RV1/RVT/HB)	80,000-120,000 mPas (spindle rpm: 6/2.5) 30,000- 40,000 mPas (spindle rpm: 6/20)
密度/比重	1.05 g/cm ³
閃火點	> 100 °C
保存期	1年(室溫之下)

物理特性(乾硬狀態)	
初步凝固時間	10-20 分鐘
可移動凝固時間	3-6 小時
最後強度凝固時間	6-24 小時
脫離扭力	17-22 Nm (M10)
連續扭力	13-17 Nm (M10)
抗剪強度 (DIN 54452)	5-10 N/mm ²
抗拉強度	8-10 N/mm ² (ASTM-D-2095)
抗剪強度(衝擊下)	5-10 N/mm ² (ASTM-D-950)
耐溫範圍	-55°C to +150°C

可密封凸緣與表面最大間隙 **0.5mm** 取代固體密封

- 密封間隙大
— 更廣泛運用於粗糙表面

免擠式超級耐高溫墊片膠



顏色	容量	耐溫範圍	瞬間可達溫度	料號	包裝量
黑色	200ml	-60 to 260°C	+300°C	08933211	1/6
藍色				08933213	
灰色				08933216	
透明				08933214	
紅色	-60 to 315°C	+370°C	08933212		

使用方法：

- 塗抹之表面必須乾淨、乾燥，沒有膠、油、瀝青、髒污等。
- 使用之後，先擠出一點位於膠嘴內的膠，再將蓋子蓋好，這將可避免膠的硬化並可於下回方便使用。

適用範圍：

進氣歧管、水泵浦、機油泵浦、凸輪軸承蓋、節溫器、變速箱蓋、汽門蓋、油底殼、方向機蓋。

車用高等級黏著與密封化合物

- 抗化學特性佳
— 對於一些會暫時接觸到機油、齒輪油、水箱精等重要汽機車部位，皆可使用
- 中性，不含酸性配方
— 對於鋁、鐵、鋼等金屬，不會產生腐蝕作用，對電子組件、含氧感知器等，無負面的影響
- 穩定耐高溫
— 可承受機械與引擎的高溫
- 特殊壓力瓶設計
— 劑量擠壓方便，無須借助輔助工具出膠量均勻，墊片一體成型，雙腔內膽設計，完全出膠不殘留



替換式管嘴
料號：**0891321001**
包裝量：1

金屬填補膠(雙劑式)



容量	料號	包裝量
500 g	0893449	1

反應快速之填補膠，是用於裝配與金屬加工。特別是填補外觀、密封與填補缺漏處

- 雙劑式高品質合成樹脂系列，特殊配方具有金屬特性
- 雙劑之理想混合比例為**1:1**
- 特別設計，用於小部位之快速修補
- 不垂滴可搭配抹刀使用於垂直表面
- 乾硬後可以像金屬一樣研磨、鑽孔、鏢削或穿透等加工處理

橡塑膠保護劑



容量	料號	包裝量
500ml	0893221	1/24
5L	089322105	1
20L	0893221520	1

可保護、保養車輛內部與外部的塑膠、橡膠與金屬部份並使之絕緣，亦可當作潤滑劑。

- 使塑膠部份(例如：保險桿、水箱、擾流板、內部襯條與乙烯基車頂...等等)產生亮度，並預防產生龜裂、變硬和脆裂
- 保養橡膠部份(例如：門與引擎罩的橡膠密封、橡膠緩衝器、汽車輪胎...等等)，並預防產生龜裂、變硬和脆裂
- 可保養敞篷車頂
- 抗靜電(不沾染灰塵)
- 可保護電路接點抗潮濕
- 確保天窗、座椅滑槽與安全帶滑輪的順暢性
- 預防不同材質的介面因摩擦而產生的嘎吱聲，例如：金屬與塑膠
- 可當作配件輔助劑，例如：管路連接
- 不會產生髒汙

塑料還原劑



適用範圍：

用於保養汽機車外觀和內裝未上色的塑膠與橡膠部份，如汽機車儀錶板橡膠部份、內箱蓋、汽車保險桿、擾流片、汽車內裝飾板、引擎室、駕駛座的裝配部份與輪胎壁等等。

使用方法：

使用乾淨的布或是海綿，將塑料還原劑均勻的塗抹在乾淨且為乾燥的表面，可依需要再拿布加以擦拭。

注意事項：

請勿使用於發熱的表面上，並避免太陽直射或請勿使用於胎面上

容量	料號	包裝量
80ml	0893477080	1/24
1L	089347701	1
5L	089347705	1
20L	089347720	1

用於汽、機車外觀和內裝的高品質塑料保養劑

- 優異的色澤回復效果並產生光滑感的光澤面
 - 適用於無光澤和褪色的塑膠部份
 - 妥善保養，如同新品一般
- 不損害材質
 - 適合於各類型塑膠與橡膠材質
 - 不傷害烤漆、鋁和鍍鉻的表面
- 妥善保護與密封表面
 - 維持塑膠和橡膠部份的柔軟度與功效
 - 延長使用期限並抵抗材料的變質與易碎性
 - 疏水隔塵效果
 - 長效防護足以抵抗氣候不良影響
- 含矽樹脂
- 不含有機鹵素AOX

長效型橡塑膠密封劑



適用範圍：

未上漆的塑膠保險桿、後照鏡外殼、車身防撞條、尾翼、輪胎壁、橡膠墊圈條等等。

使用方法：

預先使用車輛清潔劑(料號：0893475)清潔塑膠表面。使用海綿或布將塑膠保護劑均勻地塗抹在欲處理的表面。建議使用粗海綿處理嚴重褪色的表面。亮度可藉由後續的拋光處理而增加。須避免結霜。

容量	料號	包裝量
1000 ml	0893477	1/6

高品質的蠟質橡塑膠密封劑，適用於所有車輛外部的塑膠與橡膠部分

- 顯著的恢復色澤功能，呈現絲綢般的光滑與亮度
 - 適用於顏色暗沉、褪色的塑膠部件
 - 妥善保養，看起來就跟新的一樣
- 提供長效保護，抗氣候影響
 - 維持塑膠與橡膠部件的柔軟性
 - 預防材質脆化與老化
 - 防水耐髒汙
- 蠟質成份
 - 用量少，經濟實惠
 - 使用方式簡單又精確
 - 不受雨水沖刷影響
- 不含矽樹脂
- 不含有機鹵化物

擦拭型橡膠保養劑



功能：

保持車門、天窗、行李箱、引擎室等密封橡膠良好狀態，同時亦可防止膠條凍結

效果：

保持所有橡膠部位之彈性、增加使用壽命、預防龜裂產升。有效預防冬天時所產生之橡膠乾燥、凍結現象，消除乾橡膠所造成之異音

容量	料號	包裝量
75 ml	08930128	1/24

不含矽樹脂，冬天可預防門板膠條凍結

- 不含矽樹脂
- 耐鹽水
- 生物可分解成分
- 抗弱酸及弱鹼
- 防潑水效果，不沾附水漬

W-Wax 皇爵棕櫚蠟



使用方法：

先徹底地清潔漆面並且去除刮痕與拋光漆面的不平整

• 手工操作：

使用海綿將W-Wax皇爵棕櫚蠟均勻地塗抹於欲處理的漆面上，等待約15分鐘的乾燥時間後，再使用微細活性清潔布(料號：0899900107)擦拭。

• 機械操作：

將W-Wax皇爵棕櫚蠟以大約1,500 rpm的轉速塗抹，再使用微細活性清潔布(料號：0899900107)去除拋光的薄霧。

容量	料號	包裝量
300g	0893025310	1

高純度棕櫚油，具絕佳撥水效果及鏡面閃耀的光澤

- 含天然高階棕櫚蠟成分
 - 漆面撥水效果立即而明顯
 - 具長效漆面保護特性
 - 適用於各式漆面
 - 可提升鏡面效果與深層的光亮
- 快速施用於漆面
 - 只要單一步驟，便可遮蔽太陽紋
 - 可去除視差效果
- 使用廣泛
 - 手工操作與機械操作皆可

極光潤澤蠟



使用方法：

先徹底地清潔漆面並且去除刮痕與拋光漆面的不平整

• 手工操作：

使用海綿將極光潤澤蠟均勻地塗抹於欲處理的漆面上，等待約15分鐘的乾燥時間後，再使用微細活性清潔布(0899900107)擦拭。

• 機械操作：

將極光潤澤蠟以大約1,500 rpm的轉速塗抹，再使用微細活性清潔布(0899900107)去除拋光的薄霧。

容量	料號	包裝量
300 ml	9500004920	1

絕佳漆面保護、強化色澤飽和感

- 含純天然巴西黃棕櫚蠟成分
 - 撥水效果立即且顯著
 - 長效漆面保護特性
 - 提升漆面鏡面效果
 - 增加漆面深層光澤
 - 適用於深色及淺色漆面
- 快速施用於漆面
 - 只要單一步驟，便可遮蔽太陽紋
 - 可去除視差效果
- 使用廣泛
 - 手工操作與機械操作皆可

極光黑爵蠟



使用方法：

先徹底地清潔漆面並且去除刮痕與拋光漆面的不平整

• 手工操作：

使用海綿將極光黑爵蠟均勻地塗抹於欲處理的漆面上，等待約15分鐘的乾燥時間後，再使用微細活性清潔布(0899900107)擦拭。

• 機械操作：

將極光黑爵蠟以大約1,500 rpm的轉速塗抹，再使用微細活性清潔布(0899900107)去除拋光的薄霧。

容量	料號	包裝量
300g	1893013028	1

絕佳漆面保護、強化色澤飽和感

- 含純天然巴西黃棕櫚蠟成分
 - 撥水效果立即且顯著
 - 長效漆面保護特性
 - 提升漆面鏡面效果
 - 增加漆面深層光澤
 - 適用於深色及淺色漆面
- 快速施用於漆面
 - 只要單一步驟，便可遮蔽太陽紋可去除視差效果
- 使用廣泛
 - 手工操作與機械操作皆可

車身美容膏



使用方法：

車輛必須徹底清洗，去掉蠟層。使用前先搖晃罐身，將車身美容膏倒在軟布，塗到車身上，為保證最佳保護效果，塗層不要太薄。讓塗層自然乾燥15分鐘直至形成一層光亮的薄膜，然後用乾布拋光即可。

注意：

為達最佳效果，使用本產品後，**24**小時內，車輛保持請保持乾燥，勿受雨淋

容量	料號	包裝量
250 ml	08930126	1/24

高純度棕櫚油，具絕佳撥水效果及鏡面閃耀的光澤

- 本品為漆面長效保護膜，附著時間持久，能抵抗氣候變化、鹽、陽光、冷卻劑及其他對漆面的影響
- 本品無腐蝕，不傷漆面，使用後漆面極其平滑、光亮，使舊車升值
- 本品為抗靜電型，尤其適用於金屬漆。保護層可達18個月
- 本品不含矽膠，可長期保存

福士極光釉



使用指示：

亮度的高低取決於拋光處理時間的長短與福士極光釉的使用量。拋光處理時間越長且越仔細，表面所形成的亮度效果會越顯著。

使用方法：

使用前請先搖晃罐身。欲處理的表面必須是乾淨且乾燥的。使用乾淨且柔軟的布或海綿，將少量的福士極光釉均勻地塗抹在欲處理的表面，接著再使用微細活性清潔布(0899 900 107)以圓周運動的方式擦拭，直到表面形成亮度為止。

注意：

請勿使用於發燙的表面並應避免日光直射且避免結霜。

容量	料號	包裝量
500 ml	1893012600	1/12

高品質保護劑，含 PTFE

- 特殊長效漆面保護配方
 - 適用於所有新漆、舊漆與受氣候影響的漆面
- 可抗酸雨與路上的工業粉塵
- 含有PTFE與蠟的化合物
 - 活性成分可提供極佳的高亮度
 - 使用後可形成光滑的漆面
- pH值8(+20°C時)

聚合物調理增豔劑



適用範圍：

用於所有漆面，例如：車漆、玻璃面(汽車擋風玻璃)和金屬表層

使用方法：

- 使用前，請先清理表面。
- 噴灑聚合物調理增豔劑，以海綿推勻，再以乾淨的乾布擦拭，不可讓表層自行乾燥。

容量	料號	包裝量
500 ml	0893158	1/12

保護透明的表面，用以密封維持光滑的表面，亦可用於去除拋光的髒污與視差的效果

- 含有高品質的聚合物
 - 確實地去除拋光的髒污視差的效果
 - 極佳地對抗氣候和UV
 - 在漆的表面形成出色的色澤
- 蓮花作用
 - 具防水抗污的特性
 - 預防鈣沉積物的形成
 - 縮短時間，易於清理與保養
- 不含矽樹脂與溶劑、無毒性
- 依照OECD 302B，能被生物所分解
- 抗溶劑、抗強鹼

奈米潤澤亮光蠟



適用範圍：

用於所有漆面，例如：車漆、玻璃面(汽車擋風玻璃)和金屬表層

使用方法：

- 使用前請先清潔施作表面，再噴灑聚合物調理增豔劑。
- 以海綿推勻後用乾淨的乾布擦拭。請勿讓蠟層自行乾燥。

容量	料號	包裝量
250ml	0893011250	1/15
1000ml	089301101	1/6

含有奈米粒子，可抗 UV 的漆面合成保護密封劑

- 合成奈米蠟粒子可使漆面質地達到光滑平順之極致
- 使漆面光亮如鏡且蘊含深層光澤可吸收因氣候、洗車或環境造成的老化及磨擦影響
- 抗UV性佳
- 可用於較熱的表面研磨而不會產生大量殘屑
- 不含揮發性矽膠

BMF 環保高效濃縮去污劑



使用方法：

濃縮劑調配比例

- 高壓噴槍清洗機：3-5%
- 地板清洗機：3-10%

容量	料號	包裝量
5L	08931182	1
20L	08931183	1

含環境友善配方，適用於裝配廠、機台與汽車的清潔用途

- 不含磷酸、有機溶劑與腐蝕物質
- 超高生物分解性
- 可手工或使用高壓噴槍等機械進行噴灑
- 可去除油漬，不會侵蝕物體表面
- 不會侵蝕漆面及橡/塑膠材質
- 符合德國Ö-Norm B 510規範，不會阻塞下水道
- pH值：9.4
- 不含AOX及矽膠成份

加強型輪圈清潔劑



使用方法：

徹底地噴灑於輪圈上。等待約5分鐘的浸漬時間，再用手動方式或者高壓清洗方式沖洗。浸漬時間長(可達30分鐘)與使用刷子清洗，清潔效果愈顯著。

注意：

請勿使用於發燙的輪圈或者用於日光直射處

容量	料號	包裝量
1L	0893476	1
5L	089347605	1

適用於上漆與未上漆的合金輪圈與鋼鐵製輪圈

- 新型凝膠狀配方，清潔效果顯著
—即使是頑固的髒污，例如：煞車粉塵、灰色的粉塵覆蓋物、柏油、油污與路上的灰塵，都能完全溶解
- 不含酸性物質
—對材質與漆面溫和，特別適用於拋光與高品質合金輪圈，操作方式簡單，不含有害物質
- 不垂滴、省錢不浪費。
- 廢水快速分解。符合Eco B 5105標準。
- pH值：10.0，不含有機鹵化物與矽樹脂

強效型輪胎亮光保養劑



適用範圍：

輪胎胎壁

使用方法：

清潔胎壁髒污後，使用輪胎刷將保養劑均勻塗抹於胎壁上使其自然乾燥即可。

注意事項：

- 禁止塗抹於煞車碟盤或煞車卡鉗上
- 劑量視情況而定，避免噴濺

容量	料號	包裝量
5L	0890121050	1

高品質的胎壁保護劑，專為維護胎壁所設計

- 能有效維護及保護胎壁，可避免輪胎破裂及脆化
- 能有效抗紫外線，防止胎壁提早褪色，增加美觀度
- 抗靜電
- 不傷害橡膠、鋁圈和漆面

車身柏油去除劑



適用範圍：

輕鬆去除柏油、油污與底座保護蠟灑到的部位、漆面與鍍鉻部分上的車身防鏽保護蠟。

使用方法：

請直接噴灑或者噴灑在布上面再塗抹在欲處理的表面。等候數分鐘待浸漬之後，以布或柔軟的海綿擦去。

容量	料號	包裝量
300ml	089026	1
5L	089026005	1

- 強力溶劑反應
—去除頑固髒污
- 乳化作用
—容易沖洗

強效型柏油去除劑



適用範圍：

汽車車身周圍、保險桿、側裙及輪拱附近之烤漆表面。

使用方式：

請直接噴灑在欲處理之漆面表面，待數分鐘後使其溶解再以高壓水槍清洗

注意事項：

- 請勿直接使用於車身橡膠部。
- 施工時，避免太陽直曬。如遇到溶劑乾涸時，請再重複一次施工方法，或將本劑噴灑於乾淨之洗車海綿或清潔布，溫和抹去。
- 建議請先在局部不明顯處進行測試。

容量	料號	包裝量
5L	0890260050	1

具快速滲透分解反應，可有效清除車身表面柏油顆粒及殘污

- 強力溶劑反應
—可快速滲透分解，去除頑固髒污
- 乳化作用
—遇水即乳化解，易於清洗

強效型鋁圈清潔劑



適用範圍：
汽車輪圈烤漆表面。

使用方法：
一均勻噴灑於輪圈表面，待約3分鐘的浸漬時間，再以清水沖洗。如搭配刷子清洗，清潔效果更顯著
一建設稀釋比例約為1：3或1：5。

注意事項：
請勿使用於過熱的輪圈或在日光直射處施工。
施工前建議先在局部不明顯處進行測試。

容量	料號	包裝量
5L	0890102069	1

適用於合金輪圈與鋼鐵製輪圈

- 能有效去除頑固髒污，如：剎車粉塵、柏油、油污或灰塵
- 不含酸性物質，不傷害輪圈表面

強效型泡沫活性洗車精



適用範圍：
汽車外部烤漆表面。

使用方法：
活性泡沫洗車精依據洗車設備不同可稀釋使用，洗車精泡沫濃度可經由空氣量或劑量調整而定
稀釋濃縮比例：大約0.25 - 0.3%

容量	料號	包裝量
5L	0893045050	1

專為清潔車身所設計之高密度及高濃度活性泡沫洗車精

- 特殊活性泡沫成分
一確保髒污分解成分不傷害車身鍍金表面，可快速去除車身髒污。
- 不含磷酸鹽成分的中性洗車精

氣旋清潔槍



適用範圍：
一適合清除汽車內外部的各種髒污如尼古丁漬、腳印、白漬及狗毛等。
一輪圈、車門及門檻踏板、出風口、儀表板、車室內裝表面、車頂頂篷、排檔桿皮套、油箱加油孔、車牌及全車內外所有伸手難及之處。

使用方法：
一先使用吸塵器或毛刷先清理表面，再將氣旋清潔槍的容器裝滿已調配好的溶液後，將清潔槍連接至空壓管上(建議空壓值：8 bar)。
一將球型閥門轉至ON後，再以劃圓方式慢慢地均勻噴灑表面；如要吹風乾燥，請將球型閥門轉至OFF，清潔槍將只會噴射壓縮空氣進行乾燥。作業完畢後如表面仍有水氣殘留，請用乾淨抹布將它擦拭乾淨。

容量	料號	包裝量
1L	0891703140	1

汽機車美容專用清潔風槍

- 創新技術大幅增加清潔效率
一滾珠軸承構造，可產生漩渦式的噴射效果
一可手動調整空壓值及清潔劑含量
一可透過龍捲風的真空效果清除髒污
- 更高效及廣範圍的清潔效果
一微型噴霧器可讓清潔劑集中噴灑不浪費
一可快速去除塵土及髒污
一適用於福士大部分的清潔劑產品

建議可搭配下列產品使用：
BMF 清潔劑 5 公升裝
料號：**08931182**
ECO LINE 多用途清潔劑
料號：**0890290001**

輪緣清潔刷



尺寸	料號	包裝量
70 X 170 mm	0891350211	1

具備對角配置的刷毛，可有效清潔

- 對角配置的刷毛，可深入清潔所有區域
- 刷毛尖端特殊分岔設計，可使清潔刷吸附更多水份
- 由於刷毛尖端的分岔設計使其柔軟清潔過程溫和而不傷烤漆面

Microfil清潔布



使用方法：

Microfil清潔布適用於所有光滑的表面，例如：玻璃、鍍鉻、烤漆、不鏽鋼、丙烯酸、塑膠、鋁和陶瓷。用於車窗或者汽車烤漆，可確保清潔或者是拋光後不殘留棉絮。Microfil清潔布可當作基本的清潔布使用，有極佳的效果。在製造過程中，布面獨立的細線被分割成更細小的線。這些細小的線就有如刀片一樣，可以將髒汙帶離表面。Microfil清潔布抵制微小的毛細管結構，可確保極佳的吸水性。

注意：

Microfil清潔布必須用乾淨的水徹底地清潔，使用前必須先擰乾，因此欲清潔的表面可乾濕處理。若沾染像是油污或者油脂等重度髒汙，Microfil清潔布可使用一般的清潔劑清洗，機洗溫度可達60°C，但不可使用烘乾機烘乾。

尺寸	料號	包裝量
40 X 40 cm	0899900150	10

清潔與拋光用，可去除玻璃、鍍鉻與烤漆等光滑面的斑紋。使用後不殘留棉絮

- 微細纖維
 - 清潔力強，不需另外使用化學品
 - 可減少40%的施力
- 布面交織細線
 - 不破裂，耐拉扯、高吸水力
- 不殘留棉絮
 - 清潔、拋光效果佳、不會形成斑紋
- 吸水性佳
 - 相同重量，吸收4倍快
- 好保養
 - 機洗溫度可達60°C
- 不含溶劑

微細活性清潔布



適用範圍：

可用於所有車輛的內裝與外觀保養、整備與漆面整理的拋光、護理與清潔工作。同樣也能理想地使用在金屬、室內裝潢與陶瓷表面或浴室配件等等。

注意：

請於60°C以下洗滌，並注意不要使用柔軟精。

尺寸	料號	包裝量
36 X 32 cm	0899900107	1

活性表面，極細纖維的清潔布

- 無包邊接縫設計。
- 研發特殊表面結構，使得清潔不需任何清洗劑即可完工。
- 不留毛屑、刮痕與矽脂痕。
- 極為強大的清潔效用，對於油份及水份有傑出的吸收效果。
- 清潔不留痕跡也不需反覆擦拭，能夠可靠去除指印。
- 極細且耐用的纖維組織確保擦拭滑動效果順暢，且具備長效的使用壽命。

橡塑膠染色劑



適用範圍：

保險桿、人造皮革頂篷、敞篷車的折疊板(布篷亦可)、車內橡塑膠件、橡膠零件、水管以及腳踏板邊條等。

使用方法：

使用前請先用水沾濕海綿，並將要染色的橡塑膠工件的表面，用海綿的粗糙面先擦乾淨。將海綿輕輕擰乾，將橡塑膠染色劑輕輕倒在海綿的細柔面，然後均勻地塗染在先前乾掉的染色劑，可以用溼的染色劑予以溶解。

顏色	容量	料號	包裝量
黑色	75ml	08932801	1
灰色		08932802	

可使車輛上所有的塑膠零件，一染如新

- 不含任何溶劑
- 為高品質擴散型染色劑
- 讓退色的塑膠部份恢復原來的光澤
- 使用簡單
- 可在日光直射的地方施工
- 請勿儲存或是在溫度+7°C以下使用

注意：

橡塑膠保護劑使用時會受溼氣影響，因此，使用前必須確保欲使用的部份為乾燥的並且維持乾燥，直到完成使用本劑

專用清潔劑噴罐組



規格	料號	包裝量
1000ml x 4	9500005640	4支/組

品名	料號
專業清潔劑通用噴罐	9500005641
輪圈清潔劑專用噴槍-紅色	9500005739
表面除鏽劑專用噴槍-綠色	9500005740
易淨表面清潔劑專用噴槍-藍色	9500005741
柏油去除劑專用噴槍-白色	9500005742

包裝量：1

專業色彩辨識管理，利於施工時清潔劑辨識，提升工作效率及專業形象

- 專屬顏色辨識噴頭，系統性管理各類清潔劑
- 專利噴槍設計，可適度調整霧化或水柱噴灑功能
- 力學設計特殊握把，按壓舒適更省力
- 耐酸、鹼性佳
- 出水量：3cc

手壓噴罐



規格	料號	包裝量
500ml	0891502002	1

方便使用者裝填並使用液體

- 自然色，容器耐用防破損
 - 可看見瓶內液體容量
- 瓶身有刻度標示
- 填充和混合液體的輔助工具
- 可標記的標籤
 - 標示瓶內液體內容
 - 附加安全說明用途

高密度洗車泡綿



規格	料號	包裝量
17.5 x 12 x 6 cm	0899700400	1

- 不傷漆面
- 可用來產生大量泡沫
- 超強吸水能力
- 可長期保持彈性

握式專業手工超細柔拋光綿(黑色) 握式專業手工柔軟拋光綿 (橘色)



品名	顏色	硬度	直徑	料號	包裝量
握式專業手工超細柔拋光綿	黑色	超細柔	130 mm	0585128130	1
握式專業手工柔軟拋光綿	橘色	柔軟	130 mm	0585126130	1

具備符合人體工學握把省力設計的高品質拋光棉

握式超細柔專業手工拋光綿 (黑)

- 具符合完美人體工學設計及高細緻柔軟泡棉製成，適用於所有專業手動拋光作業
- 握把式設計
 - 便於作業時不易弄髒手
- 高密度超細柔拋光棉，適用於漆面及塑件上拋光、上蠟、密封或上蠟前清潔作業等

握式專業手工拋光綿 (橘)

- 具符合完美人體工學設計及高細緻柔軟泡棉製成，適用於所有專業手動拋光作業
- 握把式設計
 - 便於作業時不易弄髒手
- 廣泛適用於拋光劑、蠟品、密封劑和上蠟前的清潔產品等

防腐蝕保護噴劑



適用範圍：

- 保護工具、機器和車輛配件，例如雪鏈或車頂行李架。
- 能夠用於難以施工的引擎室，車身底盤接合點和車輪孔
- 特別是機車、腳踏車冬天儲藏時的最佳保護
- 適用所有像是在沿海地區或海邊，容易受高鹽含量侵蝕的零件與配件表面

使用方法：

- 乾淨和乾燥的表面才能使用
- 接著噴上一層薄薄的防腐蝕保護噴劑
- 每6個月須重複使用，才能達到最佳保護

容量	料號	包裝量
300ml	089315	1

流動性佳，無色的特殊液體

- 黏性低的特殊油，具備極佳流動性
 - 亦能保護難以觸及的地方
 - 中止腐蝕產生
- 在各種表面上，如烤亮漆表面、金屬和塑膠等，都具極佳材料相容性
 - 使用範圍廣泛
- 自行密封保護薄膜不會乾燥
 - 若遇擦傷、碎石撞擊等，會自動地再次密封
 - 不受液體的侵蝕
- 經濟實惠
 - 節省時間與金錢
- 根據DIN 50021，極佳的抗鹽防護
 - 即使是嚴寒環境，仍可達最佳保護

車身防鏽保護蠟



適用範圍：

可用於易遭腐蝕的車體中空部位，或是用於維護車體密封，以及事故修理車的防鏽層塗佈。

使用方法：

- 使用前先均勻搖晃瓶身，再使用氣動噴槍或延長管將防鏽保護蠟以薄層噴至車身表面。
- 按照施工的位置可選擇使用噴槍或是延長管噴灑本產品。

注意事項：

適宜工作溫度為18-30°C。建議的防鏽層厚度為來回噴灑2-3次。舊型車種可重複噴灑兩次保護蠟；請在噴灑作業結束後保持良好的通風。

容量	料號	包裝量
500ml	0892082500	1
1L	0892082	1

可在修護車體的同時提供長效防鏽保護

- 極佳的毛細作用
- 可流向伸手難及的細縫處，達到完全密封保護
- 優秀的排水效果
 - 可抗濕氣及排濕
- 具備極高耐熱性及寒冷穩定性

相關產品

0892082500 專用噴管
料號：**0891081**
包裝量 **1**

車身防鏽用噴槍
料號：**0891130**
包裝量 **1**

車身油性防撞漆



適用範圍：

用於汽車、公車及卡車底部視野可及處，如前後保險桿、門檻、排氣管底板及底盤等部位的表面紋理修護及抗飛石撞擊與鏽蝕。亦適合作為輪拱及底座部位的吸音抗噪材料。

使用方法：

使用前請輕搖瓶身，並確保施作表面乾燥且無鏽蝕及塵土殘留。首先以薄層打底，並等待3分鐘使其完全乾燥以利密合，接著便可噴灑希望的塗層厚度。每次噴灑後請等待塗層完全乾燥再繼續作業，乾燥時間視塗層厚度約需60-120分鐘。

技術資料：

作業最高空壓值：3 bar
最佳噴灑距離：30 cm
最佳作業溫度：15-25°C

顏色	容量	料號	包裝量
黑	500ml	0892075250	1/12
黑	1000ml	0892075200	1/12
灰	1000ml	0892075300	1/12

橡膠基底、含有溶劑成份且可以烤漆加工的密封膠

- 黏性極佳，可迅速形成塗層抗刮耐磨
- 可進行表面烤漆加工
 - 適用任何傳統的水基性及溶劑性車漆，或複合性車漆。
- 烤漆爐適用溫度：40-60°C
- 塗層完全乾燥後即可進行研磨

注意事項：

- 請勿噴灑至輪軸、引擎、變速箱及煞車系統等機件上。
- 使用後請倒轉瓶身，噴灑至噴嘴無膠殘留為止。
- 本產品不可與稀釋劑、水或是其他車漆混合使用。作業後需等待24小時後，方可進行烤漆加工，之後若需再度烤漆時，請先進行表面打磨及清潔後才可施作。

FI內部清潔劑



適用範圍：

座椅、抱枕、踏墊、車頂、車門飾板、行李箱等

使用方法：

將稀釋過的內部清潔劑噴灑於內裝上，等待幾分鐘使其反應，再用毛刷、抹布或海綿清除汙漬

建議調配比例：

1:10 (內部清潔劑/清水)

容量	料號	包裝量
1L	0890120	12
5L	08901205	1

含有環境友善成份，可完全清潔汽車內裝的清潔劑

- 生物分解性佳
- 符合德國Ö-Norm B 510規範，不會阻塞下水道
- 具強效清潔力，但不傷材質
- 不含矽膠

pH 值：7

鏽轉化劑



適用範圍：

有效地止鏽處理並且提供塗漆工作之理想使用表面。鏽轉化劑可滲透到鐵鏽中和鐵鏽反應，同時轉化成氧化鐵，成為一個穩定、不可溶解、藍黑色的金屬有機複合物。

使用方法：

欲使用之表面必須是乾淨、乾燥且無油脂的。先以金屬刷或刮刀等工具去除分解的鐵鏽、塗漆和髒污。

請使用刷子或滾刷平坦地塗抹上薄薄的一層，以避免垂滴。依據反應時間，48小時內可上漆。無法用於處理遮蔽的表面

容量	料號	包裝量
1000 ml	0893110	1/12

可分解之基底，不傷害環境

- 可上漆
 - 使用後3小時，可使用所有一般的表面塗漆上漆
- 適用於所有填充塗漆
- 可分解之基底，不傷害環境
- 安全產品
 - 降低工作潛在風險
- 顏色：乳白

注意事項：

- 請勿以水沖洗鏽轉化劑已處理過的表面。
- 已上漆的表面若接觸到鏽轉化劑，請立即清除。
- 請勿用於日光直射與超過+40°C的發燙表面。
- 冰凍具危險性，應避免。
- 用畢請以水清洗相關工具。

全視野護目鏡



品名	料號	包裝量
全視野安全護目鏡	0899102100	1

寬視角設計，特別適合戴眼鏡者使用

- 透氣設計，通風良好
- 霧狀處理鏡片，可抑制反光
- 可搭配防護面罩使用
- 鏡框特殊溝槽，排水性佳，防止液體滲入
- 鏡框柔軟舒適
- 鏡片耐衝擊係數76 m/s
- 鏡片特殊處理，可防霧、耐化學
- 鏡片更換容易
- 頭帶可依個人需求調整
- 符合EN166與EN170規範

耐衝擊安全護目鏡



適用範圍：

適合用於建築、研磨精密工程裝配與維修實驗室及戶外工作等

鏡片顏色	料號	包裝量
透明	0899103120	1
灰色	0899103121	
黃色	0899103122	

適合用於建築、研磨、精密工程、裝配與維修、實驗室及戶外工作等

- 採用高品質聚碳酸酯光學防護鏡片
- 具流線感及運動造型設計
- 抗刮性及耐衝擊性極高
- 抗紫外線效果可達99%
- 符合歐盟EN 166-2001標準
- 黃色鏡片實驗測試，有效阻隔藍光

專業焊接手套(短版) "HEAT"



品名	料號	包裝量
專業焊接手套(短版) "HEAT"	0984310001	1

- 底層牛皮包覆
- 掌部平織舒適內裡，腕部黑色打孔內襯
- 功夫龍纖維強化編織
- 長11吋(27.94公分)
- 掌型翼指設計，紅色滾邊
- 符合 EN420/EN388/EN407 規範
- EN388 抗磨擦性能等級：4144
- EN407 耐熱性能等級：413X4X

"Profi"專業技師手套



適用範圍：

- 所有的技術性工作與工業
- 對良好抓握力與高彈性有需求的中載工作
- 裝配、工廠、機工與車體工作
- 船務、運輸與倉儲業
- 可與手工具與機械搭配使用

尺寸	料號	包裝量
8	0899400652	6
9	0899400653	
10	0899400654	
11	0899400655	

表面棉質針織、尼龍黏扣帶與特殊塑料聚合物塗層的組合，具顯著的特性

- 乾濕狀態的抓握力均佳
- 塗層可耐化學品，例如：油脂、油污與其他常見的技術用化學品
- 耐壓減震特性
- 貼近手部
- 尼龍黏扣帶確保使用者穿戴安全
- EN標準/性能值 EN 420 + EN 388

拋棄式手套-Nitrile材質(黑色)



適用範圍：

汽車工業，實驗室作業，食品廠各製程作業，藥品工業，化學及電子產業，建築事業粉刷作業，上漆及拋光作業，清潔及保養作業。

尺寸	料號	包裝量
M	0899470398	100
L	0899470399	
XL	0899470400	

- 丁晴膠保護手套/黑色
- 通過食品級測試
- 不含乳膠蛋白成分，不會造成皮膚過敏
- 製程不含矽
- 無粉、可雙面穿戴
- 厚薄度
 - 手指：0.16 mm
 - 手掌：0.12mm
 - 虎口：0.10 mm
- 總長度：240 mm
- EN 標準/使用規範
- EN 420/第一類

化學工業用耐酸鹼手套



EN420+EN388+EN374
等級 III / 性能等級 4.0.0.2

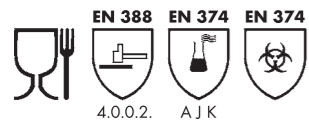

適用範圍：

噴漆作業、表面處理作業、染色處理、冷卻劑與潤滑劑、一般清潔、食品業、農藥噴灑作業、電鍍槽作業

尺寸	料號	包裝量
7	089943507	6
8	089943508	
9	089943509	
10	089943510	
11	089943511	

- 防止液體滲漏
- 菱形紋路設計，增加抓握力
- 通用型手套，可耐輕微化學品
- 手套內部為棉質材質，穿戴舒適
- 耐多種鹼性溶劑、酸、油脂、油類及溶劑等化學品可使用於接觸食品
- 抗菌、不含Silicone
- 總長：33 cm

"UNI-TOP" 技師手套



適用範圍：

多用途手套，專業技師工業操作用。適用於裝配、工廠、維修與車體工作。航運、運輸業與倉儲作業亦適合。操作手工具與機械時可穿戴。操作時手套可與雙手服貼確保安全性。

尺寸	料號	包裝量
8	0899400690	6
9	0899400691	
10	0899400692	

多用途技師與技術用手套

- 無縫尼龍纖維環形編織，穿戴舒適
- 乾濕狀態下皆具有傑出的抓握力
- 特殊塑料聚合物塗層，具減壓耐震特性
- 延展性佳，符合一般手形且具彈性
- 手腕採黏扣帶設計，確保作業安全性

Flexton PU 黑色裝配用手套



EN 388/CE/類別 II/
防護值：4.1.3.1.

適用範圍：

在乾燥和輕微油度環境中使用，並用於精密度高和小零件處理工作，如精細裝配、機電、包裝等。

尺寸	料號	包裝量
5	0899401155	1
6	0899401156	
7	0899401157	
8	0899401158	
9	0899401159	
10	0899401160	

- PU塗層於手套掌面
- 100%尼龍材質
- 表面輪廓精細合手、彈性優良，適用於精密裝配工作
- 抗機械防護效果良好
- 手背部位無塗層，透氣效果良好
- 穿戴非常舒適
- 不含矽樹脂
- 顏色：灰色
- 塗層顏色：黑色

豪華五抽工具車



品名	料號	包裝量
五抽工具車	0962699215	1
七抽工具車	0962699207	1

注意：工具車內不含工具

技術資料：

尺寸(含握把)：長410x寬710x高930mm
總負載：300 kg
每個抽屜總承載重：30kg
固定輪直徑：125 mm
活動輪直徑：100mm(一輪有煞車功能)

- 實心鋼板設計
- 適合吊掛配件的附孔側板，同樣適用於富士產品線的掛鉤工具掛架
- 配備圓柱鎖頭的中央鎖具
- 可放置小零件的ABS凹槽頂板
- 滾珠軸承抽屜滑軌
- 每個抽屜都具備防開起固定功能並可單手操作
- 四個角落都有EVA完整包覆防護
- 安全鎖扣裝置
- 每次使用只能抽取一層抽屜



C型工具系統工具車(黑色紀念版)



中央鎖扣功能，含鑰匙



單手上、解鎖，便利使用



安全設計，每次只能抽取一層抽屜



軸承式滑軌，載重達30公斤



工具固定泡棉



壁孔掛架設計



強化橡膠輪胎



牢固握把



防撞保護設計

技術資料：

尺寸(含握把)：長430x寬710x高940mm
總負載：300 kg
每個抽屜總承載重：35kg
固定輪直徑：140mm
活動輪直徑：100mm(一輪有煞車功能)

品名	料號	包裝量
C型工具系統工具車(黑色紀念版)	0962615001	1

表體堅固且擁有許多實用功能的多用途工具車

- 安全性
- 工具車邊緣為抗震橡膠，可保護工具車因撞擊而受損。
- 三段上鎖概念
- 中控鎖功能，單手即可解鎖和上鎖抽屜，可防止其他抽屜於工作時滑動打開。如有需要可解除層抽屜功能
- 客製化
- 堅固耐用的工作台採用ABS材質製成，搭配上化學品儲存格，可放置各種不同噴罐。
- 表面圖層：車身可有4種不同顏色變化且符合RAL9011規範。
- 活動式
- 可掛載多種的工具及配件。
- 工具車側邊設計壁孔式掛價，可懸掛不同類型的手工具。
- 抽屜尺寸有對應的泡棉內襯。

WSAFE® 2000 高壓管安全快速接頭

歐規外牙式快速母接頭 WSAFE® 2000

規格	料號	包裝量
1/4"	0699023014	3
3/8"	0699023038	
1/2"	0699023012	



歐規內牙式快速母接頭 WSAFE® 2000

規格	料號	包裝量
1/4"	0699023114	3
3/8"	0699023138	
1/2"	0699023112	



歐規插管式安全快速接頭 WSAFE® 2000

高壓管內徑	料號	包裝量
6.3 mm	0699021063	3
8.0 mm	0699021080	
10.0 mm	0699021100	
13.0 mm	0699021130	



歐規螺牙型 PU 管安全快速接頭 WSAFE® 2000

高壓管內徑	料號	包裝量
6.5 mm	0699022065	3
8.0 mm	0699022080	
11.0 mm	0699022011	



S2000 歐規快速接頭螺牙式公接頭

高壓管內徑	料號	包裝量
1/4"	0699100614	3
3/8"	0699100638	
1/2"	0699100612	



本產品專為空壓管配線所設計，兼顧使用安全及高度效率

- 革新設計能大幅強化壓縮空氣流量並減少損耗
 - 可達到最高2,250l/min的流量，並可承受最大16 bar的壓力值，能發揮最大效益並減少能量損耗
- 具高強度抗鏽耐蝕性，於任何環境下皆可使用
 - 表面均經過鍍鉻/鍍/鋅等多重處理
- 使用壽命極長
 - 快拆機構均由強化鋼材製造
- 單手即可拆裝，迅速且安全
 - 安全的單動式卡扣設計，只需單手即可退出氣嘴，且過程中自動排氣，可避免遭氣管擊中身體
- 歐規氣嘴/快接頭均可通用
 - 凡符合歐規規格且直徑為7.6mm的氣嘴皆可通用
- 即裝即用
 - 本產品出廠時螺牙即上好螺絲膠，不需額外上膠就可安裝使用

相關產品：
WSAFE® 2000系列快接頭專用橡膠護套
料號：0699 200 100



數位胎壓錶



BAR, PSI, KPA, KGF
四種單位設定

顏色	料號	包裝量
黑色	071554071	1

- 包裝內附一個免費的AAA四號電池
- 注意事項：
 - 本錶為精密液晶數位式螢幕請勿重摔，無法零件維修與保固
 - 為避免任何造成人員傷害的風險，特別是針對眼部、臉部或皮膚
 - **請不要對人體直接噴射氣體**

簡單易讀液晶數位胎壓錶

- 根據EN12645:1998規範設計製造
- 四種單位設定(BAR, PSI, KPA, KGF)
- 風管長1.5 m
- 舒適易握的橡膠握柄
- 隨夾即用風管夾頭
- 握柄一體成型，填/洩壓握桿
- 便利背光功能
- 可量測範圍：0-12BAR (0-175PSI)
- 最小精準度為0.01BAR (0.1PSI)
- 最大進氣壓為15BAR (218PSI)
- 使用AAA四號電池

精準指針式胎壓表



顏色	料號	包裝量
黑色	0715541070	1

技術數據：

最小/最大壓力測量範圍	0.5—12 bar
最大工作壓力	16 bar
最小/最大工作溫度	-10—50 °C
軟管長度	530 mm
連接管徑	1/4 inch
重量	1 kg
測量壓力精準度	0.1 bar

簡單易讀液晶數位胎壓錶

- 堅固且功能性輪胎壓力表，耐衝擊塑料，帶橡膠護套
- 符合EEC (EC) 歐盟相關指令
- 易於操作

輪胎胎紋深度規



顏色	料號	包裝量
黃色	0879999	1

- 供測量汽車輪胎胎紋深度使用
- 測量區間：0 - 30mm
- 黃銅材質刻度器
- 質輕方便攜帶
- 操作簡單容易

捲盤高壓空氣管



技術資料：

接頭型式：R3/8" 公頭
尺寸：長367 x 寬191 x 高367 mm
最大工作壓力：20 bar

注意事項：

使用時，應避免下述情形發生。
— 放置在地面上的空壓管及電線往往會容易造成危險意外的發生。
— 清除不必要的障礙物可以使工作環境更加流暢並防止意外發生。
— 空壓管放置於地上，容易造成損壞及增加維修頻率。

注意：部分溶劑(如柴油)可能會造成空壓管的損壞。

品名	料號	包裝量
捲盤高壓空氣管	069901015	1

塑膠集管器及各式尺寸的高品質聚乙烯高壓空氣管使您的工作場所更加安全

- 堅固耐用的密閉式外殼
 - 可防止高壓管及捲管器沾染灰塵及髒污
- 高品質聚乙烯空壓管
 - 具耐油性、輕量化材質
 - 針對高低溫的環境都有完美的表現
- 高流量空壓管
 - 壓力不流失，可提升工作效率及節省成本
- 可安裝於牆面、天花板及地面上
 - 通用性設計，不須外加任何裝置
- 180°可動設計
 - 讓您隨心所欲的移動及施工

捲盤高壓空氣管 DSA-S



技術資料：

規格	3/8"
接管長度	1.5 m
軟管長度(從止動擋圈)	25 cm
膠管長度	17 m
軟管內徑	9.5 mm
最高壓力	16 bar

品名	料號	包裝量
捲盤高壓空氣管 DSA-S	069909517	1

實用的安全捲盤高壓空氣管及各式尺寸的高品質優質聚氨酯高壓空氣管，使您的工作場所更加安全

- 工作上的舒適及安全
 - 在地面上的空壓管及電線往往會容易造成危險意外的發生。
 - 清除不必要的障礙物可以使工作環境更加流暢並防止意外發生。
 - 空壓管放置於地上，容易造成損壞及增加維修頻率。
 - 使用集管器可防止上述情形所造成的虧損。
- 堅固耐用的密閉式外殼
 - 可防止高壓管及捲管器沾染灰塵及髒污。
- 高品質的聚氨酯高壓管(PUR)
 - 具耐油性、輕量化材質。
 - 針對高低溫的環境都有完美的表現。
- 效率更高，節省成本
 - 高流量軟管搭配創新的連接閥。
- 可安裝在牆壁、天花板或地板上
 - 固定支架可確保其牢固地安裝在垂直表面上。

機車專用防污坐墊



尺寸	料號	包裝量
72 x 65cm	9800005748	1

保養維修的好幫手，可避免坐墊及重車油箱蓋髒污

- 掛鉤設計。可壁掛不佔空間又美觀
- 止滑，防脫落
- 針對高低溫的環境都有完美的表現
- 防水
- 材質柔軟好收納
- 可重複使用
- 適合各車種車款使用

機車握把防污套



尺寸	料號	包裝量
22 x 17cm	9800005749	2入/組

保養維修的好幫手，可避免握把髒污

- 魔鬼沾設計，好拆好固定
- 止滑，防脫落
- 防水
- 材質柔軟好收納
- 可重複使用
- 適合各車種車款使用
- 材質：Polyester

Bike 煞車卡鉗防護套裝



附活塞止動固定插片

方便於前叉 / 前胎更換保養時進行防護，服務品質更顯精緻。

尺寸	料號	包裝量
22 x 17cm	9800005750	2入/組

機車前叉 / 換胎保養最佳煞車卡鉗防護套組

- 簡便耐用設計
 - 易於自行依需求組合使用
 - 經久耐用的護套與織帶材料
 - 精緻Wurth布標
- 高彈性防護護套
 - 特別加厚的卡鉗護套，即使是最高級的一體式卡鉗也能完整包覆
 - 可預防進行保養期間卡鉗與前叉非預期撞擊造成的損傷
- 內附活塞止動固定插片
 - 預防非預期操作煞車拉桿，造成卡鉗活塞推出，節省保養時間

廢油盆



廢油直接導入盆內 (福士廢油盆)
廢油盆內雷雕容積刻度 方便檢測洩油量

技術資料：

尺寸	280 x 90 mm
容量	1500ml
材質	不鏽鋼

品名	料號	包裝量
廢油盆	9500005715	1

握把
料號：1891 999 801
包裝量：1

可拆式壁掛握把設計，方便易用

- 可拆式手持握把，方便更換維修開孔可壁掛設計，方便收納保存
- 大型化盆緣凹槽設計，倒油更簡易不溢漏
- 內建精準雷雕容積刻度指示，方便耐用，易於檢視洩油量
- 底部精美沖壓福士LOGO設計
- 專業換油服務的最佳幫手
- 不鏽鋼材質，堅固耐用

風槍 (2 WAY)

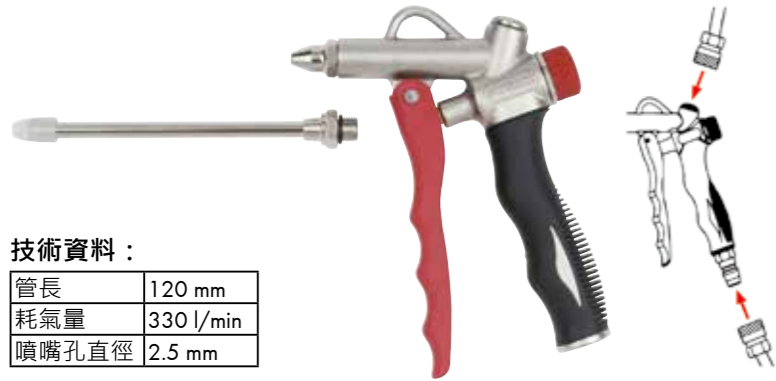

技術資料：

管長	120 mm
耗氣量	330 l/min
噴嘴孔直徑	2.5 mm

品名	料號	包裝量
風槍(2 WAY)	07149302	1

帶有調整按鈕，用於調節氣流

- 防刮擦噴嘴可防止損壞並保護精緻的部件
- 包含一個較長的噴嘴，用於在難以觸及的區域工作
- 符合人體工學的橡膠握把，防滑握持舒適
- 2個進氣口，可根據需求將插入式供氣管連接到頂部或底部，使用一字螺絲起子即可鬆開轉換到另一進氣口鎖緊

適用範圍：

用於清除灰塵和其他異物，例如：在工作室和木材加工作業中。

複合材質握把切割刀



圖片	刀片寬度	長度	料號	內含刀片數量 (刀片料號)
	9 mm	160 mm	071566274	1 (071566073)
	18 mm	170 mm	071566275	3 (071566053)
	25 mm	195 mm	071566276	1 (071566093)

包裝量：1

高度防滑手柄 符合人體工學
高質量手柄 自動刀片鎖定

高度穩定和精確的刀片導向

- 不銹鋼製堅固刀片導軌絲起子即可鬆開轉換到另一進氣口鎖緊

替換刀片



刀片寬	刀片長	料號	包裝量
9 mm	85 mm	071566073	10
18 mm	110 mm	071566053	
25 mm	140 mm	071566093	

HSS 高速鋼鑽頭組



新式的鑽點設計 建立了ZEBRA鑽頭鑽孔的新標準

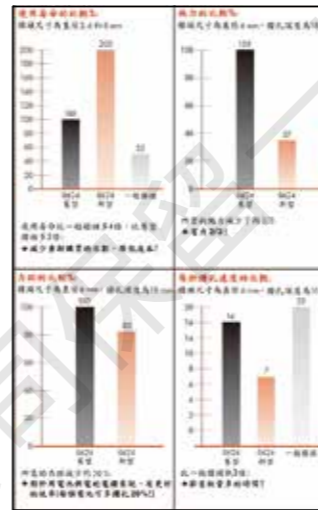

規格	料號	包裝量
1.0-10mm	0624000001	19支/組

DIN 338 N 短型鋼鐵用精準鑽頭

高品質鑽頭的材質是特別採用 1000 N/mm² 以上世界通用的高性質高速鋼 (HSS) M2。符合對於準確性及耐用性最嚴格的要求。尤其適用於手提式電鑽。

- 鑽頭表面及外觀形狀製作精細，僅有相當微小的誤差，具有高度的鑽孔準確度。
- 螺旋角度35°到40°
- 切面寬度¹
- 螺紋傾斜度²
 - 鑽頭有更高的穩定性
 - 使用壽命加長。
 - 鑽孔的摩擦力減少。
 - 鑽頭及電鑽的熱摩擦率減少。
- 尖端角130°
- 切割點薄化(特殊、有效的切割點)
- 有效縮小切入殘留的橫切痕較容易發現鑽點，不需中心沖。所需的施力及力距皆減少。

HSCO 高速鋼鑽頭組



規格	料號	包裝量
1.0-10mm	0626000002	19支/組

DIN 338 N 短型不鏽鋼用精準鑽頭
鑽頭角度 130°

- 精準鑽孔
 - 短捷設計的堅固麻花鑽頭提供精準的鑽孔效能
- 自標中心點
 - 橫向磨削確保優異的自定中心效果 甚至是在弧型素材上也適用，免除了中心沖孔或是標中心點的需求。
- 長效工具使用壽命
 - 得益於高速研磨與相關精準的切銷幾何，確保鑽孔品質穩定與高精度並延長工具壽命。
- 優異去屑效果
 - 光滑的螺旋溝槽，確保鑽孔時極佳的去屑效果。

注意：

鑽柄直徑從 13.0mm 變成 12.7mm

HSCO 含鈷麻花鑽頭組



RED LINE

規格	料號	包裝量
1.0-10mm	0617400001	19支/組

集合可用於鋼材上迅速作業的鑽頭
鑽頭角度 **130°**

- 快速鑽孔
— 短捷設計的堅固麻花鑽頭提供快速的鑽孔效能
- 自標中心點
— 橫向磨削確保優異的自定中心效果 甚至是在弧型素材上也適用，免除了中心沖孔或是標中心點的需求

注意：
鑽柄直徑從 **13.0mm** 變成 **12.7mm** 從 **Ø 13.5mm** 至 **22.0 mm** 的鑽柄材質為 **C45** 號鋼材製作，並以磨擦熔接工法固定在 **HSCO** 鈷切銷部件上。

特級鍍鈷鑽頭組



ZEBRA QUALITY

規格	料號	包裝量
1.0-10mm	0626040001	19支/組

特別適用於優異熱生成鋼材的精準鑽孔
作業鑽頭
鑽頭角度 **130°**

- 多層熔態金屬鍍層
— 3300HV硬度的抗磨損防護塗層
— 可抵抗至800°C高溫精準鑽孔
— 短捷設計的堅固麻花鑽頭提供精準的鑽孔效能
- 自標中心點
— 橫向磨削確保優異的自定中心效果 甚至是在弧型素材上也適用，免除了中心沖孔或是標中心點的需求。
- 長效工具使用壽命
— 得益於高速研磨與相關精準的切銷幾何，確保鑽孔品質穩定與高精度並延長工具壽命。

洗手膏



洗手膏專用幫浦以及掛架

- 擠壓型專用幫浦-當壓下幫浦壓頭時，洗手膏會立刻從鋼管噴頭流出。
- 每次擠壓量為6 ml
- 可掛在牆上，總高度為40 cm

注意：
本產品為天然成份製成請勿摻入生水，以防滋生微生物，造成品質瑕疵！
由於使用者之習慣與外在環境變因大，本公司僅擔保產品開封使用之前品質一致穩定。

容量	料號	包裝量
1000 ml	08939002	1
4000 ml	08939000	1

品名	料號	包裝量
壁掛支架	08919002	1
洗手膏幫浦	08919011	1

清潔、護手一次完成

- 不含酒精、矽油成分
- 含特殊按摩微粒，能深層洗淨手部紋路、毛孔內的污垢，可快速徹底清除油垢、油脂、髒污
- 添加特殊椰子油精，有效保護皮膚，可防止皮膚龜裂
- 微生物可分解之環保產品，不會污染環境，使用後不會堵塞下水道
- 添加特殊養護皮膚配方，可以有效地防止皮膚病變
- 有增加滋潤皮膚效果的天然椰子精油成份，防菌，氣味芬芳
- 純中性配方，絕非一般鹼性型洗手膏
- 本產品已通過皮膚病理學科測試

Würth 經典香氛護手乳



容量	料號	包裝量
1000 ml	0893902	1

特殊鋁塑軟管材質製成具有不透光性且保存性佳，適合於外出時使用

- 不含矽油成分
- 有效修護、潤澤，在肌膚上形成天然保護層，並防止肌膚乾燥
- 可防止水分流失，保持肌膚水嫩
- 預防皮膚乾燥龜裂
- 亦可用於臉部、手臂、腿部等部位
- 輕巧隨身瓶，隨身攜帶方便

塑膠鏟刀組

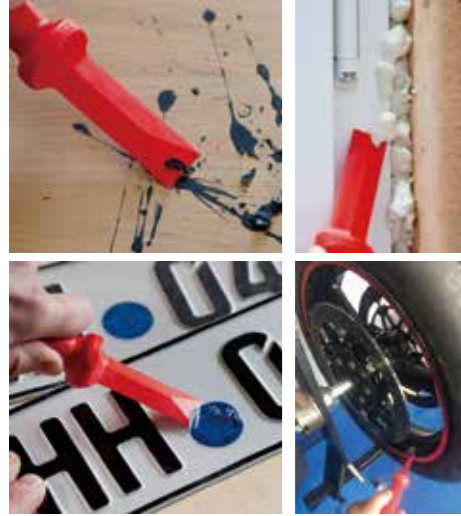

適用範圍：
適用於專業貿易、生產製造、公共部門、清潔人員、貼紙移除等

顏色	料號	包裝量
橘紅	0714541223	1

可輕鬆鏟除貼紙、標籤與髒汗

- 低受傷風險
- 堅固與銳利的鏟刀刀面

內裝飾件拆卸工具組12件組



工具組內容：

- 內裝飾件拆卸工具4件組
—內含：A、B、C、D
—料號：**0714 58 246**
- 內裝飾件拆卸工具4件組
—內含：E、F、G、M
—料號：**0714 58 247**
- 內裝飾件拆卸工具4件組
—內含：N、O、P、L
—料號：**0714 58 248**

顏色	料號	包裝量
橘紅	071458245	1

內裝飾件、緊固件拆卸工具

- 細薄、堅固的設計
—玻璃纖維強化聚酰胺材質
- 多樣化的工具分類套餐
—可應付多種拆卸任務
- 內含高品質透明捲袋
—簡明、節省貯存空間
- 材質：玻璃纖維強化聚酰胺

耐扯紙巾



落地型紙巾架
—組裝簡單，不需工具
—提桿設計，移動方便
—紙巾抽取快速便利

品名	尺寸	料號	包裝量
耐扯紙巾	22cm X 230 m	9500005399	1
落地型紙巾架	93 X 45 cm	0899800999	1

- 吸水及吸油性較一般破布強
- 標準化尺寸使用更方便、省時、省工
- 厚度加厚，吸水與吸油量大
- 容許輕微搓揉，不易破裂
- 適用於汽車業、機械業、工業等清潔、擦拭
- 特別適用於重度油污場合

剝線/剪線兩用鉗



品名	長度 mm	線徑 mm ²	料號	包裝量
剝線/剪線兩用鉗	180	0.5 - 4.0	0691500	1

- 無需設定截面積
- 窄嘴型，適用於難構著之處
- 防手滑手柄，可避免造成傷害
- 可剪斷最大直徑2mm的實心導線
- 特殊熱處理銅刀片
- 符合人體工學，實用性高

端子鉗 Qi60 線徑0.5-6.0 mm²



材料：工具鋼
表面處理：拋光
握柄材質：2-K 複合材質

品名	長度 mm	線徑 mm ²	料號	包裝量
端子鉗 Qi60	235 mm	0.5 - 6.0	0714 101 111	1

適用於絕緣 / 裸端子安裝

- 絕緣/裸端子適用規格: 0.5-6.0 mm²
- 可修剪 M2.6-M5 規格螺絲
- 適用漆包線規格: 0.75-6.0 mm²

0770 ZEBRA 車用電線系列



- 符合DIN ISO 6722規範
- 耐溫範圍：-40°C - +85°C
- 耐電壓範圍：交流電50V
- 耐電壓範圍：直流電60V
- 無矽膠、鎳、鉛

整捲包裝：可掛於 **ORSY®10** 油管架

線徑 mm ²	0.35	0.5	0.75	1.0	1.5	2.5	4.0
長度/捲	100m	100m	100m	100m	100m	50m	50m
黑	0770035	0770050	0770075	077010	0770100	0770105	0770110
紅	07700351	07700501	07700751	07700901	0770101	0770106	07701100
藍	07700352	07700502	07700752	07700902	0770102	0770107	
黃	07700353	07700503	07700753	07700903	0770103	0770108	077011000
綠	07700354	07700504	07700754	07700904	0770104	0770109	
灰	07700355	07700505	077007541	07700911	07701041	07701091	
白	077003542	077005042	077007542	07700910	07701042	07701092	
棕	07700359	07700509	07700759	07700909	07701040	07701099	07701109
紫	07700357	07700507	077007543	07700907	07701020	07701090	
黑/紅	077003555	077005055	077007549	077009055	077010455		
黑/黃	077003565	077005065	077007593	077009065	077010465		
黑/綠			077007550	077009056	077010456		
黑/白	077003554	077005054	077007548	077009054	077010454		
紅/藍			077007591	077009091	077010491		
紅/黃	077003551	077005051	077007545	077009051	077010451		
紅/灰			077007570	077009170	077010470		
紅/白	077003569	077005069	077007569	077009169	077010469		
藍/黑			077007561	07700912	077010461		
藍/紅	077003560	077005060	077007560	077009060	077010460		
藍/綠			077007594	077009059	077010459		
藍/白	077003558	077005058	077007558	077009058	077010458		
黃/藍黑			0770075571	0770090571	0770104571		
黃/綠	077003557	077005057	077007551	07700916	077010457		
綠/紅			077007572	077009072	077010472		
綠/黃	077003573	077005073	07700755	07700905	077010473	077010990	
灰/黑			077007547	07700913	077010453		
灰/紅	077003552	077005052	077007546	07700914	077010452		
灰/綠			077007595	07700915	077010471		
白/紅	0770035573	0770050573	0770075573	0770090573	0770104573	077010992	
棕/白			077007592	077009076	077010476		
紫/黑			077007562	077009062	077010462		

電工用絕緣膠帶

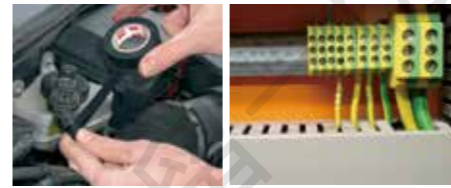

適用範圍：
用於線路之絕緣與標示，並確保線材之安全性等等。

注意：避免暴露於陽光直射

規格：長度10 m x 寬度15 mm

顏色	料號	包裝量
黑色	0985101	10
白色	0985102	
紅色	0985103	
藍色	0985105	
黃色	0985107	
綠色	0985109 2	

技術資料：

化學基礎	丙烯酸乙酯、韌性PVC
耐溫範圍	0°C - +90°C
介質強度	9kV
保存期限	24個月
寬度	15 mm
厚度	0.15 mm
長度	10 m

適用於電子裝配之安全隔絕與標示

- 通過VDE德國電氣工程協會測試，符合DIN EN60454-3-1 Type 5規範
 - 經過測試符合安全標準
 - 介質強度達9kV
 - 不易燃

- 安全，使用容易
 - 耐撕扯、具抗老化性
 - 高延展性與高黏著力

- 即使溫度變化，亦不改變陽極材質的特性

- 高度抵抗酸和鹼

防水型端子連接座



- 新型端子連接座系列符合一般汽機車所要求的標準規範
- 可防水，並符合ICE529、IP67、DIN40050所要求的標準

建議事項：
為確保電路保持良好的傳導性，我們建議在維修時更換所有已損壞或破損的插座及插頭

插片式熱縮端子

品名	料號	包裝量
二插孔式插座	05551032	4
三插孔式插座	05551033	4
四插孔式插座	05551034	4
五插孔式插座	05551035	4
六插孔式插座	05551036	4
二插孔式插頭	05551022	4
三插孔式插頭	05551023	4
四插孔式插頭	05551024	4
五插孔式插頭	05551025	4
六插孔式插頭	05551026	4



前端長 mm	A直徑 mm	C直徑 mm	F直徑 mm	長度 mm	線型FLRY mm ²	顏色	料號	包裝量
3.60	1.2 - 2.1	2.60	3.90	7.60	0.35 - 1.0	灰	0558991403	100
4.00	1.7 - 2.1	2.90	4.50	7.00	0.75 - 1.0	紅	0558991404	
4.00	1.9 - 2.5	2.90	4.50	7.00	1.0 - 1.5	黃	0558991405	
5.15	1.2 - 2.1	3.40	5.65	7.50	0.35 - 1.0	橙	0558991406	
5.15	1.7 - 2.4	3.40	6.10	7.80	0.75 - 1.5	黃	055899141	
5.15	1.9 - 3.0	3.40	5.65	7.50	1.0 - 2.5	紅棕	0558991407	
5.15	2.5 - 3.3	3.40	6.10	7.80	2.5	紅	055899142	
5.40	1.4 - 2.1	3.40	6.00	7.50	0.5 - 1.0	純白	0558991408	
5.40	2.2 - 3.0	3.40	6.00	7.50	1.5 - 2.5	橙	0558991409	
6.70	1.2 - 2.1	4.25	7.25	7.50	0.35 - 1.0	紅棕	0558991410	
6.70	1.9 - 3.0	4.25	7.25	7.50	1.0 - 2.5	灰	0558991411	
8.20	1.2 - 2.1	6.00	9.00	7.50	0.35 - 1.0	油菜黃	0558991412	
8.20	1.9 - 3.0	6.00	9.00	7.50	1.0 - 2.5	純白	0558991413	
8.20	2.7 - 3.7	6.00	9.00	7.50	2.5 - 4.0	紅棕	0558991414	
8.20	3.4 - 4.4	6.00	9.00	7.50	4.0 - 6.0	淺綠	0558991415	

電線端子系列

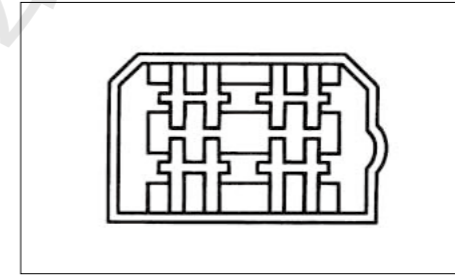

- 方型裸端子 6.3 x 0.8 mm
- 附帶固定卡榫
 - 鍍錫

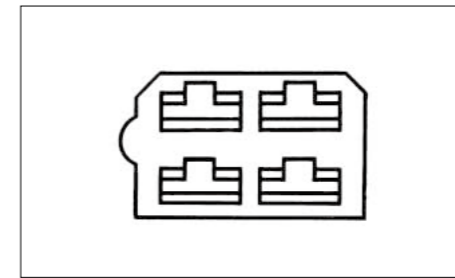

- 方型插座裸端子 6.3 x 0.8 mm
- 附帶固定卡榫
 - 鍍錫



- H4大燈用三孔插座
- 內容物包含方型插座裸端子
 - 料號：055819030
- 可經由 ORSY® 管理系統儲放

料號：055510110
包裝量：10

裸端子插座

- 適用端子寬 6.3 x 0.8 mm
- 材質：聚酰胺
- 可抗溫度：-40°C to +80°C

裸端子連接數目/型式	料號	包裝量
1 / -	05551001	25
2 / =	05551002	
2 / 1 -	055510022	
3 / = 1	05551003	
4 / ==	05551004	
6 / ===	05551006	
8 / ====	05551008	

可經由 ORSY® 管理系統儲放

mm ²	料號	包裝量
0.5 - 1.0	05589960	100
1.5 - 2.5	05589918	
4.0 - 6.0	05589963	

可經由 ORSY® 管理系統儲放

裸端子連接數目/型式	料號	包裝量
1 / -	055510011	25
2 / =	055510021	
2 / 1 -	055510023	
3 / = 1	055510031	
4 / ==	055510041	
6 / ===	055510061	
8 / ====	055510081	

可經由 ORSY® 管理系統儲放

mm ²	料號	包裝量
0.5 - 1.0	05589916	100
1.5 - 2.5	05589917	
4.0 - 6.0	05589962	

可經由 ORSY® 管理系統儲放

- 裸端子絕緣套
- 顏色：黑色
 - 材質：尼龍
 - 使用於方型插座裸端子
 - 料號：055816071 與
 - 料號：055816079

可經由 ORSY® 管理系統儲放

料號：05581011
包裝量：10

電線端子系列

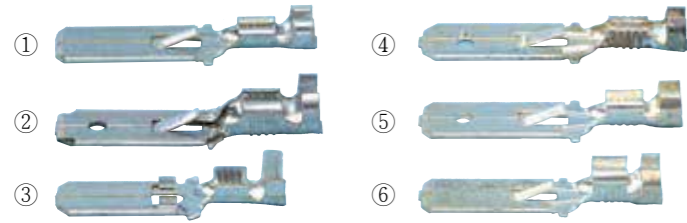

建議附加使用之產品：
端子退除起子 裸端子 方型插座用·含卡榫
料號：07135582..

圖片	線徑 mm ²	端子直徑 mm	卡榫	固定孔 mm	材質	表面	料號	包裝量
①	1.5 - 2.5	6.3 x 0.8	1 x	—	黃銅	鍍錫	05589918	100
②	4.0 - 6.0	6.3 x 0.8	1 x	1.65			05589963	
③	0.5 - 2.0	6.0 x 0.8	—	2			055819026	
④	0.8 - 2.5	6.3 x 0.8	1 x	1.65		鍍銀	05589937	
⑤	1.5 - 2.5	6.3 x 0.8	1 x	1.65			05589935	
⑥	4.0 - 6.0	6.3 x 0.8	1 x	—			05589934	



建議附加使用之產品：

圖片	樣式	料號	包裝量
①	裸端子絕緣套、方型、透明PE材質 端子寬6.3mm 線徑2.5mm	05581809	100
②	裸端子絕緣套、圓型、透明PE材質 端子寬6.3mm 線徑2.5mm	055818101	
③	裸端子絕緣套、方型、透明PE材質 端子寬6.3mm 線徑4.0 x 2.8mm	055818009	
④	裸端子絕緣套、圓型、透明PE材質 端子寬6.3mm 線徑4.0 x 2.8mm	05581810	

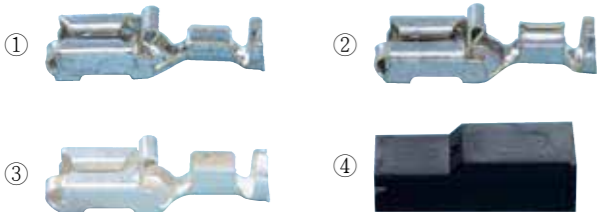

建議附加使用之產品：
端子退除起子 裸端子 方型插座用·含卡榫
料號：07135582..

圖片	線徑 mm ²	端子直徑 mm	卡榫	材質	表面	料號	包裝量
①	0.5 - 1.5	6.3 x 0.8	—	黃銅	鍍錫	055816077	100
②	2.5 - 4.0					055816078	
	4.0 - 6.0					055816079	
③	1.5 - 2.5	錫青銅	鍍銀	055816071	50		
④	裸端子絕緣套·黑色·料號：055816071和055816079用					05581011	100



絕緣端子系列

包覆材質：PVC
耐溫範圍：-10°C to +75°C.

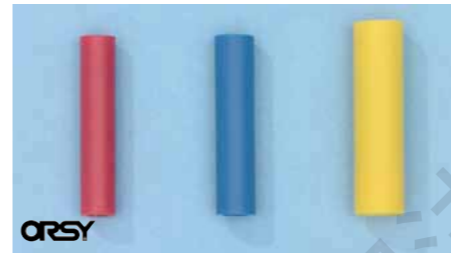

絕緣端子連接管

包覆範圍 mm ²	長度mm	料號	包裝量
0.5 - 1.0	25	05589251	100/300/500
1.5 - 2.5	25	05589262	
4.0 - 6.0	27	05589274	100/300



O型絕緣端子

包覆範圍 mm ²	O型孔規格	料號	包裝量
0.5 - 1.0	M 3	05589001	100
	M 4	05589011	100/300
	M 5	05589021	100/500
	M 6	05589031	
	M 8	05589041	100
M 10	055890411		
1.5 - 2.5	M 3.5	05589072	100/300
	M 4	05589082	
	M 5	05589092	100/300/500
	M 6	05589102	
	M 8	05589112	100
M 10	05589122		
4.0 - 6.0	M 4	05589144	100/300
	M 5	05589154	
	M 6	05589164	100
	M 8	05589174	
	M 10	05589184	100
M 12	05589194		



方型插座絕緣端子

包覆範圍 mm ²	尺寸mm	料號	包裝量
0.5 - 1.0	2.8 x 0.5	05589601	100
	2.8 x 0.8	0558960	100/300
	4.8 x 0.5	05589761	100/500
	4.8 x 0.8	05589771	100
	6.3 x 0.8	05589051	100/300/1000
1.5 - 2.5	2.8 x 0.8	05589602	100
	4.8 x 0.5	05589762	
	4.8 x 0.8	05589772	100/300/1000
	6.3 x 0.8	05589052	
4.0 - 6.0	8.2 x 0.8	05589402	100
	6.3 x 0.8	05589054	100/300
	9.5	05589414	50/300



全包覆方型插座絕緣端子

包覆範圍 mm ²	尺寸mm	料號	包裝量
0.5 - 1.0	6.3 x 0.8	055890511	100/300
1.5 - 2.5		055890522	100/300/500
4.0 - 6.0		055890544	100

熱縮焊錫防水連接套管

- 連接 - 焊接 - 絕緣 - 密封
一個步驟即可完工(省時)
- 透明熱縮套管
實現以視覺檢驗連接狀況的效果

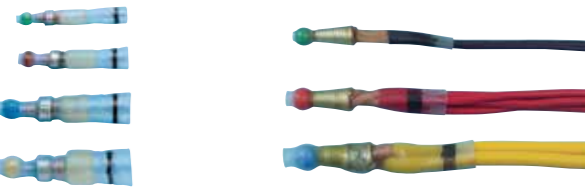

技術資料	
耐溫範圍	-55°C to +125°C (butt connector) -40°C to +125°C (end connector)
收縮溫度	> 200°C
介電強度	2 kV
環境防護等級	IP 67

連接套管RoHS標準			
長度mm	最大對接長度mm	料號	包裝量
大約42	2.7	05559261	100
大約42	4.5	05559262	
大約42	6.0	05559263	50

可使用® ORSY 收藏盒收納管理

連接套管UL認可			
長度mm	最大對接長度mm	料號	包裝量
大約26	1.7	05559230	25/100
大約42	2.7	05559231	
大約42	4.5	05559232	
大約42	6.0	05559233	25/50

可使用® ORSY 收藏盒收納管理

終端連接套管RoHS標準, UL認可				
線徑mm ²		最大對接長度mm	料號	包裝量
最小	最大			25
0.7	2.4	3.3	055592410	
2.0	4.0	4.5	055592420	
3.5	8.0	7.0	055592430	
7.5	12.0	9.0	055592440	

可使用® ORSY 收藏盒收納管理

瓦斯烙鐵槍

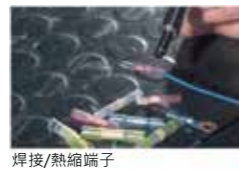

焊接/熱縮端子



焊接



薄壁型熱縮管

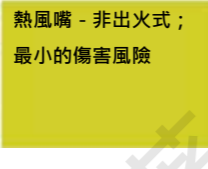

熱風嘴 - 非出火式;
最小的傷害風險

- 便利型壓力點火
- 連續式供電調整
- 適用於工作場所、客戶服務、實驗室、維修、個人嗜好等等

包裝內含：
瓦斯焊接機(內容物不包含瓦斯及充填)包含保護槍蓋。

1. 切割頭
 2. 熱風嘴
 3. 熱反射頭
 4. 鑿型焊接頭
 5. 錐形焊接頭
 6. 焊接用焊錫
- 內部附海綿及金屬外殼
 - 迷你型扳手
 - 實用金屬外盒

料號：0984990300

包裝量：1 組

- 易於操作且全方位使用：可當成烙鐵槍及熱風槍使用。
- 可使用於燒焊及鍍錫等等作業。
- 使用電池式電源，利於機動性使用。

熱縮管系列



盒裝僅供參考



收縮率 2:1 · 內部無膠合

管架用盒裝

外盒尺寸：175 x 165 x 35 mm

- 高效能，具彈性的多功能熱縮管
- 輻射型交聯聚烯烴類基底
- 不自燃、具阻燃性
- 不會溶解
- 不含矽樹脂
- 良好的印刷適性
- 不導電、抗化學品與物理特性

適用範圍：

可當成絕緣材質、機械保護、標示記號、捆束以及防腐蝕之用途

長度	直徑(熱縮後)	管厚度(熱縮後)	料號	包裝量
1.6 mm	0.8 mm	0.36 mm	0771750001	10
2.4 mm	1.2 mm	0.43 mm	0771750002	10
3.2 mm	1.6 mm	0.43 mm	0771750003	10
4.8 mm	2.4 mm	0.43 mm	0771750004	10
6.4 mm	3.2 mm	0.56 mm	0771750005	5
9.5 mm	4.8 mm	0.56 mm	0771750006	5
12.7 mm	6.4 mm	0.56 mm	0771750007	5
19.0 mm	9.5 mm	0.69 mm	0771750008	5
25.4 mm	12.7 mm	0.76 mm	0771750009	5

技術資料

顏色	黑色
介電強度	20 kV/mm
收縮溫度範圍	90 to 200°C
操作溫度範圍	-55 to 135°C
材質	聚烯烴
不易燃	是

ATO插片式保險絲系列

ISO 8820-3效能認證



顏色	最大安培數	料號	包裝量
黑	1A	0731001	25/100
灰	2A	0731002	25/100
紫	3A	0731003	25/100
粉紅	4A	0731004	25/100
棕	5A	0731005	25/100
土黃	7.5A	07310075	25/100
紅	10A	0731010	25/100
天藍	15A	0731015	25/100
黃	20A	0731020	25/100
白	25A	0731025	25/100
綠	30A	0731030	25/100
藍	35A	0731035	25/100
橘	40A	0731040	25/100

MINI插片式保險絲系列

鍍銀版本改善散熱



顏色	最大安培數	料號	包裝量
灰	2A	073130002	25/100
紫	3A	073130003	25/100
粉紅	4A	073130004	25/100
棕	5A	073130005	25/100
土黃	7.5A	0731300075	25/100
紅	10A	073130010	25/100
天藍	15A	073130015	25/100
黃	20A	073130020	25/100
白	25A	073130025	25/100
綠	30A	073130030	25/100

- 原廠品質
- ISO 8820-3效能認證

插片式保險絲盒

料號：520800001
包裝量：1

插片式保險絲盒 ATO
內含物：
20 x 5 / 10 / 15 / 20 / 25 / 30 A
= 120 片

料號：520830001
包裝量：1

插片式保險絲盒 MINI
內含物：
20 x 5 / 10 / 15 / 20 / 25 / 30 A
= 120 片



線束機

包含一捲 15 公尺的線束捲，以及 200 顆線束頭

品名	料號	包裝量
線束機	0502100	1

附件

更換式線束捲軸

顏色	長度	料號	包裝量
黑	15 m	0502103	1
白		05021031	1

更換式線束頭組

品名	料號	包裝量
替換裁刀	0502105	5
線束機頭	0502107*	1

* 10線束頭組 x 20個夾頭 = 200個夾頭

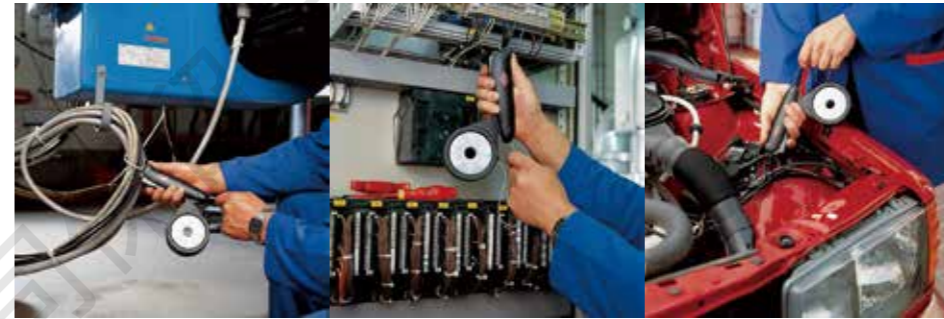

線束帶

塑膠線束頭 / 無銳邊 / 強力固定



寬度mm	長度mm	使用範圍 Ø mm	顏色	料號	包裝量
2.5	100	1.6 - 20	黑色	0502111*	100 / 1000
3.6	140	1.6 - 30		0502121*	
3.5	200	1.6 - 40		0502131	
3.6	280	1.6 - 75		05021351	100 / 500
4.8	178	1.6 - 40		0502141*	100 / 1000
4.8	280	1.6 - 75		0502151*	100
4.8	360	1.6 - 100		0502161*	
7.8	180	1.6 - 40		0502171	
7.8	370	1.6 - 100		0502181	

*另備有300條包裝量



布面編織油管

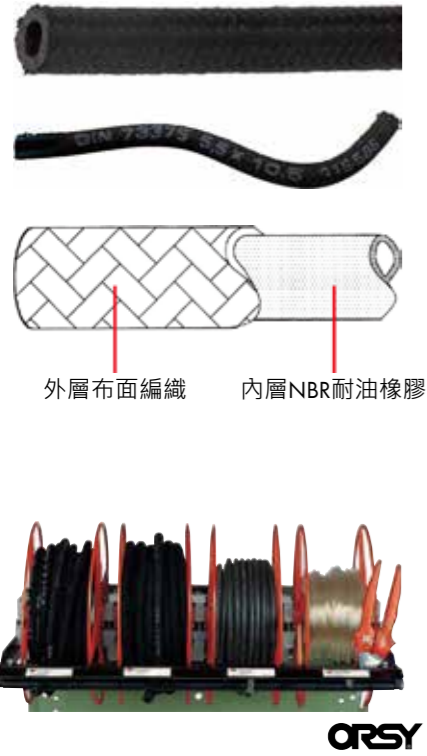

適用範圍：
可應用於油管洩漏的車輛

不適用範圍：
— 燃油輸送運用
— 油箱內部
— 引擎與變速箱油

整捲包裝：

尺寸mm		料號	包裝量
內徑	外徑		
3.2	7.0	08958132	15m
3.5	7.5	08958135	
4.5	9.5	08958145	
5.0	10.0	08958150	
5.5	10.5	08958155	
7.0	12.0	08958170	10m
7.5	12.5	08958175	
9.0	14.0	08958190	
9.0	15.0	0895895151	

- 整捲包裝可掛於ORSY®10油管架
- 合成橡膠材質(NBR)製造·外層包覆布面編織網
- 提供有限度的耐熱性
- 具彈性
- 符合歐盟廢棄車輛指令

技術資料

工作壓力	最大10bar
測試壓力	最大20bar
顏色	黑
工作溫度	-20°C - +70°C

特殊耐高溫油管

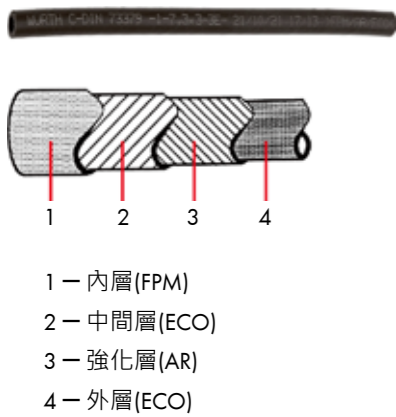

適用範圍：
可用於抽取汽油、柴油與生質燃油
(包括內含PME/RME的柴油燃料)

不適用範圍：
— 油箱內部
— 引擎與變速箱油

尺寸mm		料號	包裝量
內徑	外徑		
3.5	9.5	0895513595	15m
4.5	10.0	0895514510	
5.0	11.0	0895515011	
5.5	11.5	0895515511	10m
7.3	13.5	0895517313	
9.3	15.3	0895519315	
14.0	22.0	0895511422	5m
17.0	24.0	0895511735	

- 材質：FPM/ECO/AR/ECO (Type 3E)
- 符合德國工業標準DIN 73379-1
- 極低的燃料滲透性
- 極佳的隔熱效果
- 具高度彈性
- 符合歐盟廢棄車輛指令

技術資料

工作壓力	最大6bar
測試壓力	最大20bar
顏色	黑
工作溫度	-40°C - +125°C
短暫溫度	+150°C (72小時內)

註：由於生產方面的原因·油管不一定會單一件提供·15m最多以3PCS提供·10m最多2PCS

三層高壓油管

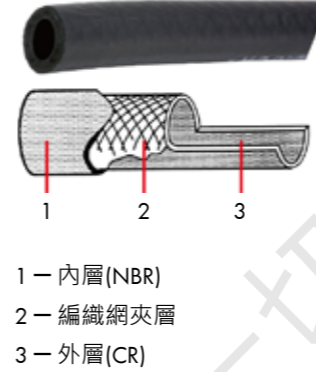

- 1 - 內層(NBR)
- 2 - 編織網夾層
- 3 - 外層(CR)

適用範圍：
適用於車輛油箱溢流管/引擎通氣口或真空管

不適用範圍：
燃油輸送運用
油箱內部
引擎與變速箱油

尺寸mm		料號	包裝量
內徑	外徑		
3.5	9.5	0895503530	15m
4.0	10.0	0895504030	
4.5	10.5	0895504530	
5.5	11.5	0895505530	
7.3	13.3	0895507330	10m
7.5	13.5	0895507530	
8.0	14.0	0895508030	
9.0	15.0	0895509030	
9.3	15.3	0895509330	5m
10.0	16.0	0895501030	
11.5	18.5	0895501135	
12.0	19.0	0895501235	
14.0	22.0	0895501440	

註：由於生產方面的原因·油管不一定會單一件提供·15m最多以3PCS提供·10m最多2PCS

- 整捲包裝可掛於ORSY®10油管架
- 合成橡膠材質NBR/CR製造
- 中等程度燃料滲透性
- 耐油耐酸的CR彈性外層·用於防護磨損·臭氧和耐候性影響
- 符合歐盟廢棄車輛指令
- 中等耐熱性
- 具彈性

技術資料

工作壓力	最大10bar
測試壓力	最大20bar
顏色	黑
工作溫度	-35°C - +90°C
短暫溫度	+110°C (72小時內)

彈性透明管

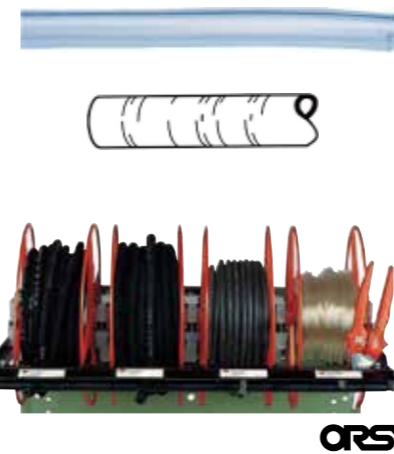

適用範圍：
車輛擋風玻璃清潔液容器
通氣管路·如化油器系統
燃油通氣管路(不可當油管使用)

尺寸mm		料號	包裝量
內徑	外徑		
4.0	6.0	089584	15m
4.5	6.5	089584565*	
5.0	7.4	089585	
6.0	8.4	089586	
7.0	10.0	089587	
8.0	11.0	089588	

*此品項為黑色

整捲包裝 (不可置於ORSY®10油管架)

尺寸mm		料號	包裝量
內徑	外徑		
3.5	7.5	0895810	20m
5.5	10.5	0895812	

- 整捲包裝可掛於ORSY®10油管架
- PVC+內部特殊塗層
- 可耐燃油蒸氣

PVC+ 內部編織網層

更高的耐壓性·可用於大燈高壓清洗系統

尺寸mm		料號	包裝量
內徑	外徑		
4.5	8.0	089584580	15m

適用範圍：
車輛擋風玻璃清潔液容器
大燈清洗系統

真空管系列



ORSY

整捲包裝可掛於ORSY®10油管架

材質	顏色	內徑mm	外徑mm	應用	料號	包裝量/M
ECO	黑	2.5	6.0	真空管	089582330	10
ECO	黑	3.3	6.8	化油器真空管	089582331	10
ECO	黑	3.5	8.0	真空管	08958235	15
ECO	黑	3.7	6.5	真空管	08958236	10
ECO	黑/紅	4.5	9.0	真空管	089582454	10
ECO+編織網層	黑/紅/灰	3.5	7.5	真空管	089581351	10
橡膠	黑	5.0	10.0	真空管	08958237	10

- 整捲包裝可掛於ORSY®10油管架
- 合成橡膠材質ECO製造
- 耐油霧、油脂、柴油(無生質添加)與臭氧

適用範圍：
適用於車輛油箱溢流管/引擎通氣口
適用汽車、機車、建築工程與機械

- 不適用範圍：
- 汽油、柴油燃料循環管路
 - 加壓燃料管路
 - 不可用作汽油或柴油燃料軟管

技術資料

工作溫度	-35°C - +110°C
短暫溫度	+150°C

機車用燈泡系列

燈泡組料號	品名	料號	內容量
19647205	大燈 HS1 12V 35/35W	0720110185	2
	大燈 H4 NightStar+90% 12V 60/55W	0720110190	4
	煞車燈 雙心高低腳 12V 21/5W	07207341	10
	燈泡 尾燈 12V 10W	07207411	10
	燈泡 儀表板用 炸彈 12V 5W	07207621	10
	夜星之光+90%燈泡桌上展示架	owge 720 110	1



類型	型號說明	電壓	瓦數	燈座類型	料號	包裝量
A	H1夜星之光+90%	12	55	P14.5s	0720111190	2
B	H4夜星之光+90%		60/55	P43t	0720110190	
C	H7夜星之光+90%		55	PX26d	0720114190	



類型	燈座設計	伏特	瓦數	燈頭設計	料號	包裝量
A	H1	12	55	P14, 5s	07201111	10
B	H3	12	55	PK22s	07201121	10
C	H7	12	55	PX26d	07201141	10

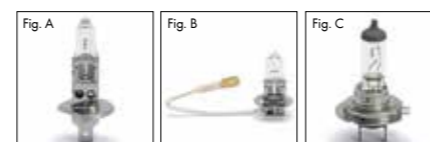

類型	燈座設計	伏特	瓦數	燈頭設計	料號	包裝量
A	H4	12	60/55	P43t	07201101	10
B	R2*	12	45/40	P45t	072012010	10
C	HS1	12	35/35	PX43t	0720110185	10



管夾系列

偏心軸設計



管夾套組

- | | |
|--|--|
| 箍寬9mm
料號： 0539120 7
10種規格共120PCS
(請查照尺寸規格表)
+ 一支軟管套筒起子
(料號: 061328607)
+ 一個掛架 | 箍寬12mm
料號： 0549210
11種規格共110PCS
(請查照尺寸規格表) |
|--|--|

- 偏心軸箍體
施力點平均
管夾鎖緊時頭端部不會偏離
- 管夾內側外緣以倒圓壓鑄設計
防止當束緊管夾時損壞到管路

技術資料

箍體材質：1.4016 不鏽鋼 F1
螺帽材質：鍍鋅銅，不易化學變化
螺帽種類：飛利浦螺帽
箍寬：7.5/9/12mm
螺帽：箍寬7.5mm=6mm
箍寬9/12mm=7mm

適用範圍

燃油管路
冷卻/加熱系統
空壓管路
通用性的固定或栓緊

箍寬7.5/9mm

箍寬mm	使用範圍mm	料號	包裝量	套裝量	
7.5	8-12	05398 12	50/100	-	
	10-16	053910 16			
9	8-16	053918 16	25/50	20	
	12-22	053911222		10	
	16-27	053911627		20	
	20-32	053912032		10	
	25-40	053912540		10	
	30-45	053913045		-	
	32-50	053913250		25	10
	40-60	053914060			
	50-70	053915070			
	60-80	053916080			
	70-90	053917090			
	80-100	0539180100			
	90-110	0539190110			
	100-120	0539110120			

箍寬12mm

箍寬mm	使用範圍mm	料號	包裝量	套裝量
12	16-27	054921627	50/100	10
	20-32	054922032		
	25-40	054922540		
	35-50	054923550	25	
	40-60	054924060		
	50-70	054925070	10	
	60-80	054926080		
	70-90	054927090		
	80-100	0549280100		
	90-110	0549290110	5	
	100-120	0549200120		
110-130	0549210130			
120-140	0549220140	-		
130-150	0549230150			
140-160	0549240160			

○型環系列



○型環適用車種與部位

•**0468系列·晴橡膠NBR**

- 正常狀態下物性**
 硬度：70°
 抗拉力：100kg/cm²
 延展性：250%
- 抗衰性**
 耐溫：120°C
 硬度改變比率：+10%
 抗拉強度改變比率：-15%
 延展性改變比率：-45%
- 歪斜度***：40%
- 耐油性***
 可耐潤滑性油脂：可
 揮發性油類(例：汽、柴油)：不可
 *在120°C/70小時下測試值

YAMAHA

料號	車種	部位
0468000120	全車系	內鏈排骨固定螺絲
046801325	全車系	齒輪油孔蓋
0468001324	全車系	碼表線
0468005431	勁戰	汽缸蓋(鳥仔蓋)
046802430	勁戰	啟動馬達
046802620	勁戰;迅光	進氣歧管;啟動馬達
0468004420	勁戰	開閉盤
0468007020	勁戰	內鏈蓋(吹漏氣)
046800820	勁戰	鏈條張力器
046810520	勁戰	機油泵浦
0468903030	勁戰	油底殼機油濾網
046801830	勁戰	機油孔蓋
0468006220	RS、JOG	內鏈蓋(吹漏氣)
0468002420	RS	進氣歧管
0468003720	RS	開閉盤
046802630	RS	機油孔蓋
0468826300	FZR	內鏈蓋(吹漏氣)
046800630	FZR	機油泵浦
046803535	迅光	油底殼機油濾網
0468004431	迅光	機油芯油圈
0468000860	迅光	機油芯管路油圈
0468004431	迅光、風光 RS、JOG	汽缸蓋(鳥仔蓋)

KYMCO

料號	車種	部位
046802020	JR	啟動馬達
046804220	G4	汽缸蓋(鳥仔蓋)
046808020	G4	內鏈蓋(吹漏氣)
0468170353	G4	機油量尺
0468294310	G4	洩油塞(機油濾網塞)
0468003720	奔騰	開閉盤
046802720	奔騰、豪邁	進氣歧管
046801620	翔鶴、豪邁	機油泵浦

SYM

料號	車種	部位
046802430	悍將	啟動馬達
046806030	悍將	汽缸蓋(鳥仔蓋)
0468749240	悍將、野狼	內鏈蓋(吹漏氣)
0468409262	高手100	汽缸蓋(鳥仔蓋)

BMW

料號	車種	部位
0468180400		機油蓋

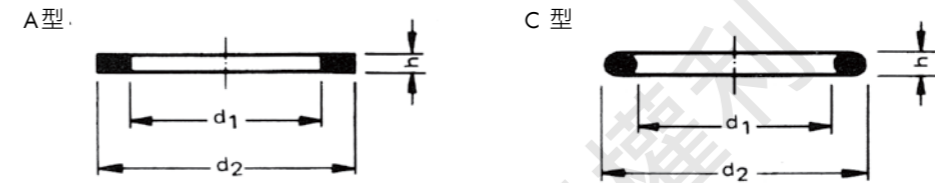

密封墊圈規格

符合DIN 7603 標準

銅質墊圈 h=2mm A型 460	銅質墊圈 A型 460	銅包 纖維密封 墊圈 C型 462 0	鋁質 墊圈 A型 463	纖維 墊圈 A型 465	實際尺寸 mm	d 1 內徑 mm	d 2 外徑 mm	h 厚度		適用螺牙範圍		
								A mm	C mm	墊圈內徑適用 之公牙外徑		墊圈外 徑適用 母牙外徑 mm
										Ø mm	Ø inch	
●	●	-	●	●	4 x 8	4.2	7.9	1	1.5	-	-	-
-	●	●	●	●	5 x 9	5.2	8.9					
-	●	●	●	●	6 x 10	6.2	9.9					
-	●	●	●	●	6 x 12		11.9					
-	-	-	-	●	6 x 16	15.9						
●	●	●	●	●	8 x 12	8.2	11.9					
●	●	●	●	●	8 x 14		13.9					
-	●	-	-	-	10 x 12	10.2	11.9					
●	●	●	●	●	10 x 14		13.9					
●	●	●	●	●	10 x 16		15.9					
●	●	-	●	-	10 x 18		17.9					
●	●	●	●	●	12 x 16	12.2	15.9					
●	●	●	●	●	12 x 18		17.9					
-	-	-	-	-	12 x 19	18.9						
●	●	-	-	-	13 x 18	13.2	17.9					
●	●	●	●	●	14 x 18	14.2	17.9					
●	●	●	●	●	14 x 20		19.9					
-	●	●	●	-	14 x 22		21.9					
●	-	-	●	●	14 x 24	23.9						
-	●	-	-	-	15 x 20	15.2	19.9					
●	●	●	●	●	16 x 20	16.2	19.9					
●	●	●	●	●	16 x 22		21.9					
-	●	-	-	-	16 x 24	23.9						
-	●	-	-	-	17 x 21	17.2	20.9					
-	●	-	●	-	17 x 23		22.9					
-	●	●	●	●	18 x 22	18.2	21.9					
-	●	●	●	●	18 x 24		23.9					
-	●	●	●	●	20 x 24	20.2	23.9					
-	●	●	●	●	20 x 26		25.9					
-	●	-	-	-	21 x 26	21.2	25.9					
-	●	-	●	-	21 x 28		27.9					
-	●	●	●	●	22 x 27	22.2	26.9					
-	●	●	●	●	22 x 29		28.9					
-	●	●	●	●	24 x 30	24.3	29.9					
-	●	●	●	●	24 x 32		31.9					
-	●	●	●	●	26 x 32	26.3	31.9					
-	●	●	●	-	26 x 34		33.9					
-	●	-	-	-	27 x 32	27.3	31.9					
-	●	●	-	●	28 x 34		33.9					
-	●	●	-	-	28 x 36	28.3	35.9					
-	●	●	●	●	30 x 36		35.9					
-	●	●	●	-	30 x 38	30.3	37.9					
-	●	●	●	-	32 x 38		37.9					
-	●	-	-	-	33 x 39	33.3	38.9					
-	●	-	-	-	33 x 41		40.9					
-	●	●	-	-	35 x 41	35.3	40.9					
-	●	●	-	-	36 x 42		41.9					
-	●	●	-	-	38 x 44	38.3	43.9					
-	●	●	-	-	40 x 47		46.9					
-	●	●	-	-	42 x 49	42.3	48.9					
-	●	●	-	-	45 x 52		51.9					
-	●	●	-	-	48 x 55	48.3	54.9					

密封墊圈材料盒系列

銅質 A 型平面密封墊圈

- 符合DIN7603規範的銅質平面墊圈
- 厚度：1mm、1.5mm、2mm
- 耐腐蝕可用於任何環境，除部份強酸外
- 18種規格從6x10 - 32x38mm = 1350pcs
- 最高可耐溫：+300°C

數量	料號	包裝量
1350pcs	5964046000	1



鋁質 A 型平面密封墊圈

- 符合DIN7603規範的鋁質平面墊圈
- 厚度：1mm、1.5mm、2mm
- 耐腐蝕可用於任何環境，除部份強酸外
- 17種規格從6x10 - 30 x36mm = 525pcs
- 最高可耐溫：+300°C

數量	料號	包裝量
525pcs	5964046300	1



依據DIN7603的規範，所有的密封墊圈均具有可供平面密封功能。但密封材料需視流動液體而決定。當使用密封墊圈時，請注意其內徑與外徑之標示，如急用時，無法找到內外徑一致時，通常內徑一致是比較重要的。例如：需要一個10x12之墊圈時，可試以10x14或10x16的墊圈替代。



物料空盒4.4.1系列

ORSY

料號	包裝量	模組尺寸	內格數目	寬度x深度x高度
5581120108	1	4.4.1	2	370 x 270 x 85 mm
5581120100	1	4.4.1	3	370 x 270 x 85 mm
5581120104	1	4.4.1	4	370 x 270 x 85 mm
5581120101	1	4.4.1	5	370 x 270 x 85 mm
5581120102	1	4.4.1	6	370 x 270 x 85 mm
5581120105	1	4.4.1	8	370 x 270 x 85 mm
5581120107	1	4.4.1	12	370 x 270 x 85 mm
5581120106	1	4.4.1	16	370 x 270 x 85 mm
5581120109	1	4.4.1	18	370 x 270 x 85 mm
5581120103	1	4.4.1	20	370 x 270 x 85 mm

組合料號	品名	單品項料號	數量
5581120100	自訂式插片三格系統內盒4.4.1	5581003010	1
	自訂式系統內盒分隔插片	5581003014	15
	物料空盒 4.4.1	5581020000	1
5581120101	自訂式插片五格系統內盒4.4.1	5581003011	1
	自訂式系統內盒分隔插片	5581003015	15
	物料空盒 4.4.1	5581020000	1
5581120102	固定式6橫格系統內盒4.4.1	5581003020	1
	物料空盒 4.4.1	5581020000	1
	5581120103	固定式20直格系統內盒4.4.1	5581003021
物料空盒 4.4.1		5581020000	1
5581120104		固定式4格系統內盒4.4.1	5581003000
	物料空盒 4.4.1	5581020000	1
	5581120105	固定式8格系統內盒4.4.1	5581003001
物料空盒 4.4.1		5581020000	1
5581120106		固定式16格系統內盒4.4.1	5581003002
	物料空盒 4.4.1	5581020000	1
	5581120107	固定式12格系統內盒4.4.1	5581003 003
物料空盒 4.4.1		5581020000	1
5581120108		固定式2格系統內盒4.4.1	5581003004
	物料空盒 4.4.1	5581020000	1
	5581120109	固定式18格系統內盒4.4.1	5581003 017
物料空盒 4.4.1		5581020000	1

搭配專用方格塑膠內盒

存放或攜帶輸送微細零件的最理想工具盒選擇



參考圖例

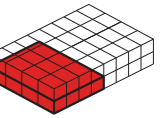

網格尺寸



透明上蓋物料空盒4.4.1系列

搭配方型網格內盒，明確辨識物料消耗的理想整理工具



參考圖例

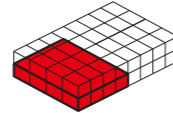

網格尺寸



料號	包裝量	模組尺寸	內格數目
5581120000	1	4.4.1	2 Stck
5581120001	1	4.4.1	3 Stck
5581120002	1	4.4.1	11 Stck

組合料號	品名	單品項料號	數量
5581120000	透明上蓋物料空盒 4.4.1	5581020500	1
	網格系統物料盒 2.4.1	5581035012	2
5581120001	透明上蓋物料空盒 4.4.1	5581020500	1
	網格系統物料盒 2.2.1	5581035003	2
	網格系統物料盒 2.4.1	5581035012	1
5581120002	透明上蓋物料空盒 4.4.1	5581020500	1
	網格系統物料盒 1.1.1	5581035001	8
	網格系統物料盒 2.1.1	5581035002	2
	網格系統物料盒 2.2.1	5581035003	1

4.4.1 物料盒收納櫃 五格型/附鎖

用於儲放五個 ORSY 系統物料盒 4.4.1



- 滾珠軸承式滑軌伸縮托盤
- 每個托盤承載量：20KG
- 側邊與後方面板均有方型固定孔，適用於方孔固定板的周邊配件
- 堆疊凸點
- 收納櫃可互相堆疊，亦可透過螺絲互相固定
- 中控統一鎖定，附兩把鑰匙
- 顏色：石墨黑(RAL 9011)
- 材質：鋼板
- 粉體塗裝
- 尺寸：455 x 490 x 290 mm (寬 x 高 x 深)

料號 5581040000
包裝量 1

系統物料空盒4.4.1用網格泡棉內墊

搭配系統物料空盒使用的泡綿內墊



- 外部尺寸：231,25 x 53 x 335 mm (寬 x 高 x 深)

料號 5581004900
包裝量 1

制動墊片安全螺絲材料盒



數量	料號	包裝量
1055pcs	5965503321	1/盒

組合內容產品

品名	料號	包裝量
薄墊片 8x14x0.1mm	0425081401	100pcs
薄墊片 8x14x0.2mm	0425081402	100pcs
薄墊片 8x14x0.3mm	0425081403	100pcs
薄墊片 8x14x0.5mm	0425081405	100pcs
薄墊片 8x14x1.0mm	0425081410	100pcs
薄墊片 10x16x0.1mm	0425101601	100pcs
薄墊片 10x16x0.2mm	0425101602	100pcs
薄墊片 10x16x0.3mm	0425101603	100pcs
薄墊片 10x16x0.5mm	0425101605	100pcs
薄墊片 10x16x1.0mm	0425101610	100pcs
安全螺絲 M10 x 25	026511025	5pcs
銅質密封墊圈 10x16mm	04601016	50pcs

完美制動安裝解決方案

- 0425 DIN988鋼製薄墊片系列
符合德國緊固件標準DIN 988規範
- 026511025
AW頭型安全螺絲M10 x 25mm
符合ETA歐洲技術認證·公制螺紋
鍍鋅鋼製作
熱鍍寶-II型防鏽塗層
- 04601016
銅質密封墊圈 10 x 16 x 1.5mm
具備極佳延展性
可使產品密合度更完整

AW DRIVE 安全螺絲材料盒

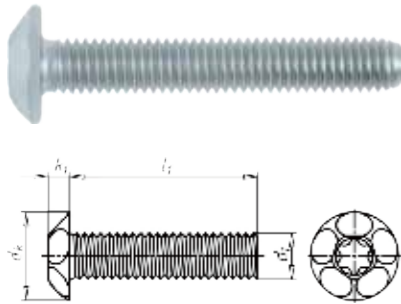

數量	料號	包裝量
41 pcs	5965503304	1/盒

組合內容產品

品名	料號	包裝量
安全螺絲 M10X20	026511020	5pcs
安全螺絲 M10X25	026511025	5pcs
安全螺絲 M10X30	026511030	5pcs
安全螺絲 M10X40	026511040	5pcs
安全螺絲 M8X20	026511820	5pcs
安全螺絲 M8X25	026511825	5pcs
安全螺絲 M8X30	026511830	5pcs
安全螺絲 M8X40	026511840	5pcs

專利型AW Drive安全螺絲

- 符合ETA歐洲技術認證·公制螺紋
- 鍍鋅鋼製作
- 熱鍍寶-II型防鏽塗層
- 硬度等級：5.8



機車專用保險絲材料盒



數量	料號	包裝量
328pcs	1964731	1/盒

集合機車常用保險絲材料

- 插片、玻璃管保險絲 = 325PCS
- 保險絲專用夾x1、保險絲座x1
保險絲測試器x1

機車引擎用O型環材料盒



數量	料號	包裝量
170pcs	0964468001	1/盒

機車常用保專專業耗材

- 十二種規格O型環 = 170PCS

YAMAHA車系用O型環材料盒



數量	料號	包裝量
180pcs	0964468002	1/盒

YAMAHA車系保專專業耗材

- 十二種規格O型環 = 180PCS

機油更換耗材材料盒



數量	料號	包裝量
600pcs	0964468003	1/盒

機油更換保養必備耗材

- 六種規格O型環 = 400PCS
- 兩種規格鋁質密封墊圈 = 200PCS

機車專用裸端子材料盒



數量	料號	包裝量
300pcs	09645583	1/盒

機油更換保養必備耗材

- 十一種規格裸端子 = 275PCS
- 一種規格裸端子絕緣套 = 25PCS

1/2" 充電式電動衝擊扳手



品名	料號	包裝量
1/2" 充電式電動衝擊扳手	07001262	1
鋰電池 LI 18V/3.0 Ah Li-Ion	0700980530	
充電器 AL 60-LI	9500005112	

技術資料

電壓	18V
電量	3.0Ah
最大扭力	550Nm
無負載轉速	1800rpm/min
衝擊數	2300/min
裝置	1/2" 四角接頭
不含電池淨重	2.2kg
電池重量	720g
電池重量	730g

18V 充電式衝擊扳手



技術資料

電壓	18V
電池容量	3.0Ah
低轉速	0 - 380轉/分鐘
高轉速	0 - 1380轉/分鐘
最大扭力	520kg·cm · 約51nm
最大夾持力	1/2" (13mm)
扭力段數	17段
重量(不含電池)	1.55kg
電池重量	730g

品名	料號	包裝量
18V 充電式衝擊扳手	9500005108	1
鋰電池 LI 18V/3.0Ah li-Ion	0700980530	
充電器 AL 60-LI	9500005112	

強力充電式電動衝擊扳手用於固定 M14 螺絲，盒裝，內含充電器

- 重量輕，衝擊力強
— 適合外出攜帶使用
- 符合人體工學，舒適設計
— 使用舒適，減少操作時的疲累感
- 電池採滑槽式
— 好操控，可傳送最大輸出力

注意：
當電池過熱時請勿充電，需待電池冷卻後再充電

使用範圍：

固定大間隙與重載棚架、橫樑、管道、鎖緊表面的連結、鎖緊固定安卡螺絲、快速搭設鷹架與平台、商用車與貨車的掛車車身、鬆脫生鏽連結處等

各段數扭力值

1. 850 kg·cm (62ft·lb/85N·m)
2. 1350 kg·cm (98ft·lb/135N·m)
3. 2300 kg·cm (166ft·lb/230N·m)
4. 3900 kg·cm (282ft·lb/390N·m)
5. 4400 kg·cm (318ft·lb/440N·m)
6. 5500 kg·cm (398ft·lb/550N·m)

帶有鏈鑽功能的充電式衝擊扳手

- 兩段速度正逆轉調節
— 高低速與正逆轉均可依需求快速調整
- 17段扭力調整
— 可依不同施工材質與需求調整扭力，並附有鏈鑽功能
- 鋰離子技術
— 無記憶效應，重量輕，電池低自行放電
- 符合人體工學，舒適設計
— 使用舒適，減少操作時的疲累
- 電池採滑軌槽式
— 安裝快速簡易，穩固不易脫落
- 3.0Ah 大容量鋰電池
— 工作時間更長，電池並附有LED電量顯示器與蜂巢式散熱孔
- 快速夾頭
— 夾持力強，省時省力

S10 充電式電動螺絲起子



體積小，便於使用的充電式電動螺絲起子，可放置於各種褲子的口袋內。

品名	料號	包裝量
充電式電動螺絲起子S10-A	9500005111	1
鋰電池 10.8V/1.3 Ah	9500005114	2
鋰電池充電器 AL30	0700 896	1

技術資料

電壓	10.8V
電池容量	1.3Ah
最大扭力調整範圍	120kg/cm
無負載轉速	400rpm/min
扭力等級	10+1
裝置	1/4"四角接頭
含電池重量	0.63kg

體積小、高效能的充電式電動螺絲起子，10.8 伏特，鋰電池，適用於所有 6mm 以下的螺絲。附有 1 小時的充電器和二顆電池。

- 鋰離子技術
— 無記憶效應，重量輕，電池低自行放電。
- 11段扭力值設定
— 可精確的調整所需的扭力控制。
- 質輕、使用方便，符合人體工學設計
— 好握，可減少工作疲勞。
- 磁性起子頭可快速更換夾頭並停止轉軸
— 起子頭可穩固的固定於夾頭，並防止卡死於螺絲頭內。
- 電子保護裝置可防止負載和過熱的情形產生
— 有效保護機身和電池，可延長使用壽命。
- 附LED燈
— 可妥善照亮施工區域

各段數扭力值

1. 8kg·cm
2. 10kg·cm
3. 12kg·cm
4. 15kg·cm
5. 18kg·cm
6. 24kg·cm
7. 26kg·cm
8. 28kg·cm
9. 30kg·cm
10. 33kg·cm
- 末段. 120kg·cm

3/8" 電動衝擊扳手



用於傳動系統拆卸/組裝，體積輕巧，使用方便。

品名	料號	包裝量
3/8" 充電式電動衝擊扳手	9500005107	1
鋰電池 10.8V/1.3 Ah	9500005114	
鋰電池充電器 AL30	9500005113	

技術資料

電壓	10.8V
電池容量	1.3Ah
最大扭力	1050kg-cm/76ft-lb/103Nm
無負載轉速	2200rpm
扭力等級	10+1
裝置	3/8" 四角接頭
含電池重量	0.95kg

體積小、高效能的充電式電動衝擊扳手，10.8 伏特，鋰電池。附有 1 小時的充電器和一顆電池。

- 鋰電池技術
 - 無記憶效應，重量輕，電池低自行放電。
- 質輕、使用方便，且符合人體工學
 - 設計好握，可減少工作疲勞。
- 電子保護裝置可防止附載和過熱的情形產生有效保護機身和電池，可延長使用壽命。
- 附LED燈
 - 可妥善照亮施工區域。

注意：
拆卸/組合請依據原廠扭力規範操作

1/2" 氣動衝擊扳手



standard Series

品名	料號	包裝量
1/2" 氣動衝擊扳手	07037560	1

技術資料

規格	1/2" external square
最大工作扭力	785 Nm *
最大鬆開扭力	860 Nm
分貝	99 dB
重量	2.5 kg
傳動機制	雙錘塊機制

* 最大工作扭力是在扭力測試儀上衝擊五秒鐘測試得到

具有同類產品中的最佳性能的氣動衝擊扳手，且擁有堅固的鋁合金外殼更加耐用

- 表現突出的功率重量比
 - 高性能的雙錘塊衝擊機制使反向時的最大扭力達到860Nm
- 6段扭力設置，單手即能方便正反切換
 - 調整成對用戶最佳的使用體驗
- 符合人體工學的舒適握把
 - 採用橡膠塗層且符合人體工學設計的形狀手柄。
- 下排氣設計
 - 氣體不直接噴向操作者或工作場合和避免灰塵產生

應用範圍

適合小客車車輪更換

注意：

- 最大適用螺栓尺寸：M16
- 衝擊扳手不是扭力扳手，使用衝擊扳手鎖緊後，必須使用扭矩測量裝置檢查是否符合特定扭矩
- 工作扭矩是通常只在平均工作狀態下獲得的扭矩，但這取決於環境的變化，例如氣壓、軟管直徑、髒汙等
- 頻繁使用氣動扳手者應須每日保養並使用氣動工具保養油
- 空壓接頭不再供貨範圍內

1/2" 輕量型氣動扳手



standard Series

品名	料號	包裝量
1/2" 輕量型氣動扳手	57143060	1

技術資料

固定裝置	1/2" 轉接頭
最大工作扭力	370 Nm*
最大鬆開扭力	583 Nm
噪音值	86 dB
震動	2.80 m/s ²
重量	1.35 kg

* 最大工作扭力是在扭力測試儀上衝擊五秒鐘測試得到

極輕巧的衝擊氣動扳手，具備出色的扭力重量比。

最大建議螺絲尺寸：**M16**

- 使用壽命長，最佳平衡分配
 - 堅固、平衡的鋁製外殼。
- 極輕巧又有力的雙錘塊機制
 - 高輸出，長度97mm且輕巧，扭力最高可達583 Nm
- 隨時對任何應用進行最佳和簡易調整
 - 順時針和逆時針旋轉的三段扭力設置。

注意：

- 衝擊扳手並非扭力扳手。
- 使用衝擊扳手鎖緊後，必須透過扭力測量裝置檢查需要的特定扭力連接。
- 如經常使用衝擊扳手，應在注油孔添加少量潤滑油。

包覆於堅固塑料外殼中且極小極輕的氣動棘輪套筒起子

- 輕巧設計
 - 特別纖細的型狀與重量，適合在狹窄難以企及的地方作業
- 簡易設計
 - 想改變旋轉方向，只需要簡單地在氣動棘輪的接頭頂端，變更安裝轉接頭的方向(L/R)即可
- 用途廣泛
 - 單一工具透過兩個特殊轉接器，可允許四種不同用途。
 - 1/4" 轉接3/8" 與1/4" 轉接10mm起子頭

品名	料號	包裝量
氣動棘輪接頭可變套筒起子	07038130	1

技術資料

最大扭力	40.7Nm
使用風壓	6.3bar
尺寸	155 x 36 x 51 mm
重量	0.5kg
裝置	接頭可變1/4" 3/8" / 10 mm

1/2" 氣動棘輪扳手



standard Series

注意：

- 頻繁使用者，氣動扳手應須每日保養並使用氣動工具保養油。
- 配件不包含進氣接管

品名	料號	包裝量
1/2" 氣動棘輪扳手	0703812001	1

技術資料

規格	1/2" external square
最大扭力	68 Nm
長度	254 mm
使用風壓	6.2 bar
最小接頭尺寸	10 mm

結構扎實、輕便耐用具有速度調節等強大功能的氣動棘輪扳手

- 先進耐用的前端設計
 - 可用於難以使用的工作空間
 - 產品使用壽命更長。
- 左右方向轉換開關在凹槽中
 - 防止意外切換
- 簡單控制速度
 - 優秀的調節應用機制
- 精密的傳動裝置設計
 - 更佳的力量傳遞且更長的使用壽命
- 中央排氣
 - 改良的出風口提供舒適的操作和安全性 (避免皮膚直接接觸到氣體)
- 排出空氣被引導向後方，遠離工作區域。
 - 排氣不影響工作區域
- 橡膠塗層的棘輪頭
 - 防止灰塵滲入設備。

應用範圍：

用於車身修理，散熱器維護(拆卸和更換)，火星塞拆卸，水泵。

1/4" 氣動棘輪扳手



品名	料號	包裝量
1/4" 氣動棘輪扳手	07030314	1

技術資料

最大扭力	27Nm
使用風壓	6.3bar
尺寸	125 mm
重量	0.45kg
裝置	1/4" 四角接頭

- 設計輕巧，最小的尺寸，可用於狹窄的空間
- 由鉻鋁合金鋼精密熱鍛製造而成的棘輪連接器，耐用性極佳
- 精密傳動裝置的設計及加工，使運轉更順暢

氣動研磨機 6mm RTN22000



品名	料號	包裝量
氣動研磨機 6mm RTN22000	0703000860	1

技術資料

排氣量	3cfm
使用風壓	90psi/6.2bar
空轉轉速	22000rpm
重量	0.6kg
接頭	6mm、3mm、1/4"、1/8"

專為工業操作設計之研磨精品

- 高精度4葉片偏心轉軸搭配精鑄滾珠培林傳動系統，提供最高轉速，卻有最低震動的使用特性。
- 外殼精鑄合金鋼製，堅固耐用專供長時間或連續性作業使用。
- 自動鎖定汽門控制桿，可隨心所欲控制研磨效果。
- 轉速調節應付各種不同的操作環境，提供操作者最佳的選擇

ZEBRA 3-K 螺絲起子



	A in mm	B/C in mm	in mm	A in inches	料號	包裝量
PH1	80	96/31	5/8	3 1/8"	06132011	1
PH2	100	106/35	6/10	4"	06132012	1
PH3	150	114/38	8/13	6"	06132013	1

3-K 起子的彈性握把，確保完美的人體工學觸感、扭力傳遞及舒適感

十字起子 (PH)

- 起子桿：透心六角起子桿、霧面鍍絡、鍍鎳輔助六角、耐衝擊硬化處理。
- Würth 顏色辨識系統。
- 大面積敲擊帽。
- 起子頭：符合 DIN 5260-PHISO 87M-PH、黑色抗氧化處理起子

ZEBRA 3K 起子組



內容物			料號	包裝量
5件組	1.0x5.5/1.2x7.0/1.6x9.0 mm	PH 1 PH 2	0613 9015	1
3件組	1.0x5.5/1.2x7.0 mm	PH 2	0613 9013	1

• 技工汽修用起子組

防滑強力起子組



技工汽修用強力起子組

- 桿部：透心六角起子桿，從0.8x4.5 mm附輔助六角頭，亮光鍍絡，鍍鎳合金鋼製
- 附抗衝擊敲擊帽
- 驅動：符合 DIN 5260-PH · ISO 8764-PH 黑色抗氧化處理接頭

料號：061393225

包裝內容物：

	料號		料號	包裝量
1.0x5.5x100	0613321055	PH1	06133221	1
1.2x7.0x125	061332107	PH2	06133222	1
1.6x9.0x150	061332109			1

防滑T型六角套筒起子

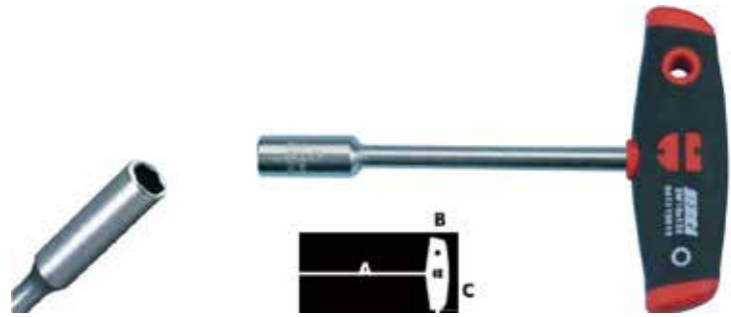

Ø in mm	A in mm	B/C in mm	A in 英吋	料號	包裝量
6.0	125	35/104	5"	061312006	1
7.0	125	35/104	5"	061312007	1
8.0	125	35/104	5"	061312008	1
9.0	125	35/104	5"	061312009	1
10.0	125	35/104	5"	061312010	1
11.0	125	35/104	5"	061312011	1
12.0	125	35/104	5"	061312012	1
13.0	125	35/104	5"	061312013	1
14.0	125	35/104	5"	061312014	1
15.0	125	35/104	5"	061312015	1
16.0	125	35/104	5"	061312016	1
17.0	125	39/117	5"	061312017	1

應用於外六角螺絲

- 起子桿：圓桿、短版、鍍鎳
- 頭部：符合DIN 475/2標準
- 帶內孔：方便拆裝螺桿較長的螺母
- 依據標準：DIN 3125

防滑 T 型六角套筒起子組 5 支組
料號：061391205



Ø in mm	起子柄長度 in mm	料號	包裝 量
6.0	125	061312006	1
7.0	125	061312007	1
8.0	125	061312008	1
10.0	125	061312010	1
13.0	125	061312016	1

數位棘輪扭力扳手



產品特色

- 質量輕
- 精確性高
- 耐用，不易損壞
- 順時針及逆時針皆可操作
- 可儲存30筆記錄值
- 通過嚴格測試
- 精準度：設定值之±2.5%
- 牛頓米、磅呎和磅吋多重單位
- 附出廠測試報告書

規格	測量範圍	測量範圍	測量範圍	重量 g	長度 mm	料號	包裝量
1/4"	4 - 20牛頓米	2.95-14.75磅呎	35.4-177磅吋	820	390	071471280	1
3/8"	20 - 120牛頓米	14.8-88.5磅呎	177-1062磅吋	950	415	071471281	
1/2"	40 - 200牛頓米	29.5-147.6磅呎	354-1770磅吋	1400	530	071471282	
1/2"	50 - 300牛頓米	36.9-221.4磅呎	442-2655磅吋	1600	650	071471283	

T型套筒扳手



SUPERDRIV六角、公制

- 通過應力集中測試，讓工作更加簡單並且又省力。
- 材質：鉻釩合金鋼。
- 表面處理：亮光鍍鉻。
- 依據DIN標準製造，並加入“X”型設計，可增加接觸範圍。
- 預防螺帽的六角接觸點損壞而導致無法使用。
- 採低於 $\alpha < 1^\circ$ 的設計，讓套筒與螺帽間為『線型』(面)接觸。
- 可保護螺帽的稜角避免損壞

規格mm	L1mm	D1mm	d mm	料號	包裝量
8	200	12	10	0613121081	1
10	200	14	10	0613121101	
12	200	17	10	0613121121	
14	200	20	10	0613121141	
17	250	24	13	0613121171	
T型套筒扳手折疊式掛架				0714938290	

數位游標卡尺



料號 0715 76 19

液晶顯示：
1.5V水銀電池
精度容許濕度範圍：
0 至 80% RRH
螢幕顯示電壓燈號

技術規格：
測量範圍：0-150 mm / 0-6 inch
測量單位：0.01 mm / 0.0005 inch
最大調整速度：1.5 mm/秒；60inch/秒
測量精度：0.03 mm / 0.001 inch
工作溫度：0°C 至 40°C
保存溫度：-20°C 至 70°C

1/4" 防塵棘輪扳手套筒組



附有正反轉切換鈕、具備防塵性及高負載耐用性能的套筒棘輪扳手
囊括各式常用套筒尺寸的高優質

1/4" 棘輪扳手組

- 34件組 六角套筒
- 硬式抗震泡棉墊

料號：0955 014 34

鐵製 1 號收納盒

- 尺寸 220 x 110 x 35 mm

料號：0955 71 51



防塵式棘輪頭圖解

1. 雙層密封設計，隔絕塵埃入侵
2. 四角套頭構型，堅韌且抗磨損無需維修-棘輪頭具備自潤機能

料號	0965014340
包裝量	1
內容物數量	34PCS

1/2" 套筒棘輪扳手



頂級品質，
德國TUV SUD檢測認可



操作簡單，使用壽命長

- 轉盤轉動切換
一緊密，輕巧的細齒棘輪頭。
- 72細齒 - 每1齒角度為5°
- 藉由轉盤可輕易地切換順逆時鐘方向
- 方型凹槽設計 - 可卸下嵌入之套筒頭
- 仰角設計確保更多空間以利於固定

料號：0712 012 0

1/2" 六角長套筒

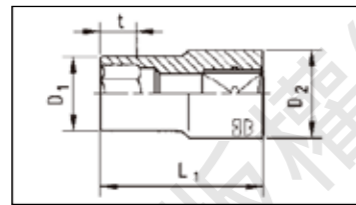

亮光鍍鉻

- 1/2" 四方孔接口，六角加長型，公制
- 採用SUPERDRIV設計，增加接觸面積

注意：

手動工具專用，不可使用在氣動工具

1/2" 六角長套筒組(5件組)

- 5 個套筒：SW 8、10、12、14、17

料號：0712232999

mm	L1 (mm)	D1 (mm)	D2 (mm)	t (mm)	料號
8	76	13.2	22	9	0712232308
10	76	15.3	22	10	0712232310
12	76	17.8	22	11	0712 232312
14	76	20.3	22	16	0712 232314
17	76	23.95	22	16	0712 232317

3/8"公制長六角套筒組

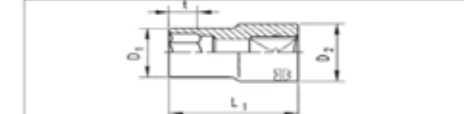

12 件組

- 表面處理：亮面鍍鉻
- 接入端：3/8"方頭、具球頭定位裝置
- 接出端：六角、公制、Powerdriv®
- 型態：長型
- 應用：適用於螺栓、螺桿。

料號：0965 900 909

包裝量：1

內容物件 - 3/8"公制長六角套筒組

mm	L ₁ mm	D ₁ mm	D ₂ mm	t mm	料號	包裝量
8	64	11,8	16,7	15,0	0713 122 108	1
9	64	13,4	16,7	16,0	0713 122 109	1
10	64	14,6	16,7	25,5	0713 122 110	1
11	64	15,9	16,7	25,5	0713 122 111	1
12	64	16,7	16,7	25,5	0713 122 112	1
13	64	18,2	18,2	25,5	0713 122 113	1
14	64	19,5	19,5	25,5	0713 122 114	1
15	64	20,7	20,7	25,5	0713 122 115	1
16	64	21,7	21,7	25,5	0713 122 116	1
17	64	23,3	23,3	25,5	0713 122 117	1
18	64	23,8	23,8	25,5	0713 122 118	1
19	64	25,4	23,5	25,5	0713 122 119	1



梅花扳手組

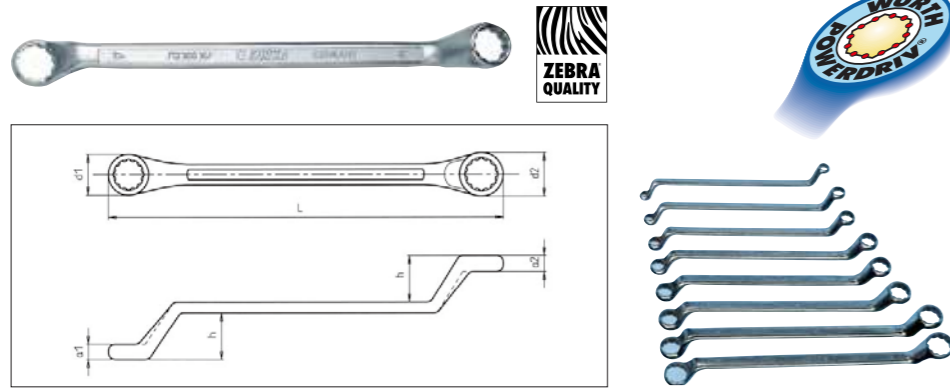

套組	尺寸 mm	料號	包裝量
8	6x7, 8x9, 10x11, 12x13, 14x15, 16x17, 18x19, 20x22	071330540	1
10	8x9, 10x11, 12x13, 14x15, 16x17, 18x19, 20x22, 21x23, 24x27, 30x32	071330541	
12	6x7, 8x9, 10x11, 12x13, 14x15, 16x17, 18x19, 20x22, 21x23, 24x27, 25x28, 30x32	071330542	

- 設計：DIN 838/ISO 3318
- 規格：梅花端為複六角
- POWERDRIV®
- 標準：扭力最大值符合DIN897規範
- 材質：鉻釩合金工具鋼
- 表面處理：霧面鍍鉻，適合握拿
- 幾何：環端18°偏折
- 最小化外圈尺寸，明確圓潤的輪廓與平順的邊緣共同演繹精緻設計

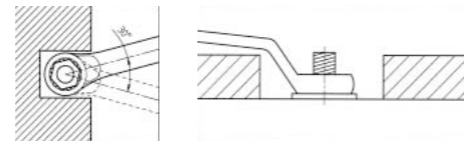

得益於深度偏折環端，埋藏在平面以下的螺帽得以完美連接

ZEBRA尖嘴鉗 強力握把



長度mm	長度inch	尖端幾何形式	鉗口樣式	料號	包裝量
210	8 ¼			071401557	1
210	8 ¼			071401558	
160	6 ½			071401559	

用於夾緊、固定與剪切硬線、軟線與電纜線

- 高品質工具鋼製成，使用壽命長可精確剪切
- 彈性鉗頭適用高負載，特別是需彎折的負載
- 複合材質防滑握把，符合人體工學，而且握把為細版拱形設計，操作時舒適，施力可有效傳遞
- 刀口為特殊硬化處理
- 金屬部分採磨光鍍鉻處理
- 鉗頭為齒狀設計
- 套合式固定支點

開口油管扳手組 5PCS

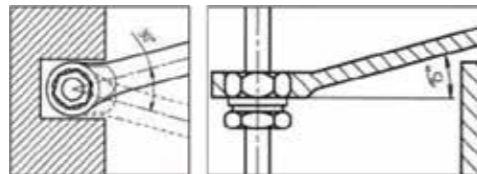

使用範圍：
鎖緊與放鬆接管螺帽與水管螺絲接頭

5PCS 組合內容

尺寸 mm	料號	包裝量
7 x 9	0714240079	1
8 x 10	0714240080	
11 x 13	0714240113	
12 x 14	0714240124	
17 x 19	0714240179	

開口油管扳手組 5PCS
料號：0714 240 50
包裝量：1

公制、開口、管接螺帽扳手

- 規格：採POWERDRIV®設計
- 7x9 到 12x14 mm 為六角開口水管扳手
- 14x17 到 30x32 mm 為複六角開口水管扳手
- 標準：DIN 3118
- 材質：鉻釩合金鋼
- 表面：鍍鉻、前端拋光
- 角度設計：開口端角度15°、開口角度斜5°
- 手柄角度15°為最佳操作角度



ZEBRA斜口鉗 強力握把



長度mm	長度inch	軟線	中硬線	硬線	鋼琴線	料號	包裝量
140	5 ½	直徑4.0 mm	直徑3.1mm	直徑2.0mm	直徑1.5mm	071401551	1
160	6 ¼		直徑3.4mm	直徑2.5mm	直徑2.0mm	071401552	
180	7		直徑3.8mm	直徑2.7mm	直徑2.2mm	071401553	

用於剪切鋼琴線和各種軟硬線

- 省力，精密鑄造刀刃，切口平整
- 高品質工具鋼製成，使用壽命長，即使在強大應力下，依然可以精密剪切
- 複合材質防滑握把，符合人體工學，而且握把為細版拱形設計，操作時舒適，施力可有效傳遞
- 刀口為特殊硬化處理，可精確剪切
- 金屬部分採磨光鍍鉻處理
- 鍛造軸心，套合式固定支點

1/2"六角套筒

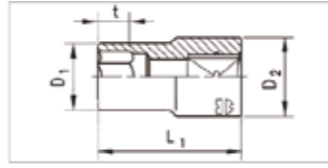

mm	L1 mm	D1 mm	D2 mm	t mm	料號	包裝量
8	36	13.0	23.0	8.0	0712131108	1/10
9	36	14.2	23.0	9.0	0712131109	1/10
10	36	15.5	23.0	9.0	0712131110	1/10
11	36	16.7	23.0	10.0	0712131111	1/10
12	36	18.0	23.0	11.0	0712131112	1/10
13	36	19.2	23.0	11.0	0712131113	1/10
14	36	20.5	23.0	13.0	0712131114	1/10
15	36	21.7	22.0	13.0	0712131115	1/10
16	36	23.0	23.2	13.0	0712131116	1/10
17	36	24.2	23.2	13.0	0712131117	1/10
18	36	25.5	23.5	14.0	0712131118	1/10
19	36	26.7	24.7	14.0	0712131119	1/10
20	36	28.0	25.5	14.0	0712131120	1/10
21	38	29.2	26.0	14.0	0712131121	1/10
22	38	30.5	26.5	16.0	0712131122	1/10
23	38	31.7	27.7	16.0	0712131123	1/10
24	38	33.0	29.0	18.0	0712131124	1/10
25	38	34.0	30.0	18.0	0712131125	1/10
26	38	35.5	31.5	18.0	0712131126	1/10
27	44	36.7	32.2	20.0	0712131127	1/10
28	44	38.0	33.5	20.0	0712131128	1/10
30	44	40.5	36.0	22.0	0712131130	1/10
32	44	43.0	38.1	24.0	0712131132	1/10
34	47	45.5	40.0	25.0	0712131134	1/10
36	50	48.0	42.0	28.5	0712131136	1/10

公制、六角

- 依據標準：DIN3124、ISO2725
- 表面處理：鍍鉻、拋光
- 規格：1/2"、球槽定位
- 起子頭：六角、公制POWERDRIV®設計
- 型式：短



3/8"六角套筒

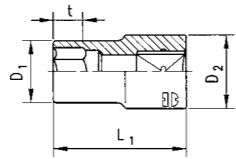

mm	L1 mm	D1 mm	D2 mm	t mm	料號	包裝量
6	27	9.4	17.7	7.0	0713121106	1/10
7	27	11.0	17.7	7.0	0713121107	1/10
8	27	12.2	17.7	8.0	0713121108	1/10
9	27	13.5	17.7	9.0	0713121109	1/10
10	27	14.7	17.7	9.0	0713121110	1/10
11	27	16.0	17.7	10.0	0713121111	1/10
12	27	17.2	17.7	11.0	0713121112	1/10
13	30	18.5	17.7	11.0	0713121113	1/10
14	30	19.7	18.0	13.0	0713121114	1/10
15	36	21.0	19.0	13.0	0713121115	1/10
16	30	22.2	20.0	13.0	0713121116	1/10
17	30	23.5	21.0	13.0	0713121117	1/10
18	33	24.7	21.5	14.0	0713121118	1/10
19	33	26.0	22.5	14.0	0713121119	1/10
20	33	27.2	23.5	14.0	0713121120	1/10
21	33	28.5	25.0	14.0	0713121121	1/10
22	33	29.7	26.0	16.0	0713121122	1/10

公制、六角

- 依據標準：DIN3124、ISO2725
- 表面處理：鍍鉻、拋光
- 規格：3/8"、球槽定位
- 起子頭：六角、公制POWERDRIV®設計
- 型式：短



TIME-SERT® 牙套工具系列

真材實料，經濟實惠

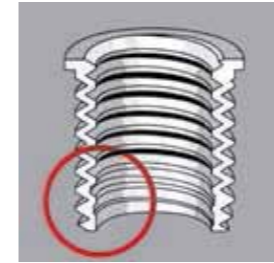

TIME-SERT® 牙套為一體成型金屬製牙套，堅固耐用。

其超薄管壁可與機件完全密合，從而具備承受螺絲頻繁拆裝作業的超高耐磨耗性。



TIME-SERT® 牙套具備包含ISO公制、粗/細牙及英制在內的多種螺紋規格，並可廣泛運用於鋁、銅、鋼及鑄鐵等多種材料上。

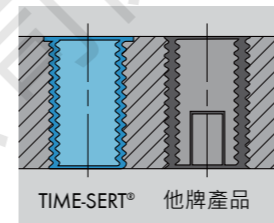

TIME-SERT® 牙套具有超薄管壁及內外牙對稱設計等特點。

優點：
TIME-SERT® 牙套可安裝於較單薄的機件上。

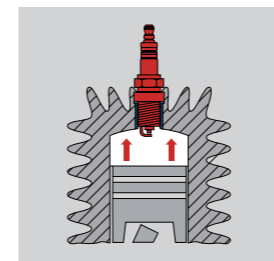

固定於機件後，TIME-SERT® 牙套可達到完全密封。

優點：
不只防水等液體，還具備防油氣的氣密作用，故可運用在火星塞等部件上。

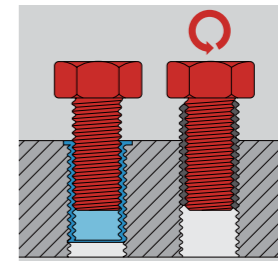

TIME-SERT® 牙套底部的半牙紋可在安裝時攻牙，完成自鎖固定。

優點：
TIME-SERT® 牙套無需搭配密封膠即可緊密固定於機件上。

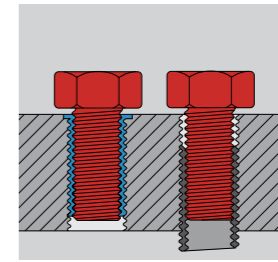

TIME-SERT® 牙套頂部的牙套唇可使牙套精準安裝至正確位置，不會陷入機件內部。

優點：
TIME-SERT® 牙套安裝完畢後不需額外進行固定作業。



特定規格的TIME-SERT® 牙套為不鏽鋼材質製作。

優點：
不鏽鋼牙套適用食品製程的任一環節，或負荷嚴苛的工作環境。

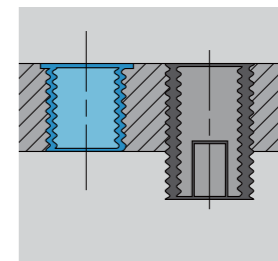

TIME-SERT® 牙套亦可安裝於厚度較薄的機件上。

優點：
即便是油底殼等螺紋僅有數牙的機件，亦可正確安裝及使用。

應用範例

汽機車

- 引擎：火星塞、螺桿牙
- 機件總成：液壓泵總成、發電機總成、空調系統
- 變速箱：齒輪箱蓋及支架
- 差速器：螺桿
- 傳動軸：固定件及支架
- 車架

工業/精密機械

- 維修保養：可完全修復遭磨耗或是破壞的螺紋
- 輕量化結構：即使是用於有配重考量的輕鋼材機件上，TIME-SERT® 牙套依舊能在提供堅固螺牙的同時不破壞其重量平衡
- 食品生產：當食品產線的機件會與食品原料直接接觸時，就必須使用不鏽鋼材質的TIME-SERT® 牙套進行維修及補強

TIME-SERT



概念影片



操作影片

TIME-SERT® 牙套工具系列

真材實料 · 經濟實惠

TIME-SERT® 公制牙套工具組

包含牙套及全套安裝工具



螺紋規格 Ø 牙距 x 長度/mm	牙套 數量	工具組 料號	個別工具料號			
			A HSS鑽頭	B 磨邊鑽頭	C 攻牙鑽頭	D 鎖牙套桿
M4 x 0,7 x 6,0	5	06614	06614080	06614082	06614081	06614083
M4 x 0,7 x 8,0	5					
M5 x 0,8 x 7,6	5	06615	06615080	06615082	06615081	06615083
M5 x 0,8 x 10,0	5					
M6 x 1 x 9,4	5	06616	0661610	0661612	0661611	0661613
M6 x 1 x 12,0	5					
M7 x 1 x 10,0	5	06617	0661710	0661712	0661711	0661713
M7 x 1 x 14,0	5					
M8 x 1 x 11,7	10	06618	0661810	0661812	0661811	0661813
M8 x 1,25 x 11,7	5					
M8 x 1,25 x 16,2	5	06618125	066181250	0661812	066181251	066181253
M10 x 1 x 15,0	10	066110	06611010	0661102	0661101	0661103
M10 x 1,25 x 15,0	5					
M10 x 1,25 x 20,0	5	066110125	0661101250	0661102	0661101251	066110253
M10 x 1,5 x 14,0	5					
M10 x 1,5 x 20,0	5	06611015	066110150	0661102	066110151	066110153
M11 x 1,25 x 22,0	10	066111125	0661111250	*	0661111251	0661111253
M11 x 1,5 x 16,0	5	06611115	*	*	066111151	066111157
M11 x 1,5 x 22,0	5					
M12 x 1,5 x 16,3	5	06611215	066112150	066112152	066112151	066112153
M12 x 1,5 x 24,0	5					
M12 x 1,75 x 16,2	5	066112175	0661121750	0661121752	0661121751	0661121753
M12 x 1,75 x 24,0	5					
M14 x 1,5 x 16,0	5	066114159	066114151	066114152	066112153	066114154
M14 x 1,5 x 26,0	5					
M16 x 1,5 x 12,7	5	06611615	066116150	066116152	066116151	066116153
M16 x 1,5 x 24,0	5					
M16 x 2 x 24,0	5	0661162	06611620	06611622	06611621	06611623
M16 x 2 x 32,0	5					
M18 x 1,5 x 18,3	5	06611815	066118150	066118152	066118151	066118153
M18 x 1,5 x 27,0	5					

*不提供個別工具販售